



ELIKOR

Вытяжки **ELIKOR** – надежность в стильном оформлении!



Кухонные вытяжки

Вытяжки **ELIKOR** - надежность в стильном оформлении!



5000000 семей уже выбрали ELIKOR!



Широкий модельный ряд.



Гарантия на турбину 5 лет!



Рекламная и информационная поддержка нашей продукции.



Организованная система сбыта и сервисного обслуживания.



Широкая сеть дистрибьюции по России, СНГ, ЕС.



Возможность OEM сотрудничества.



О КОМПАНИИ ABOUT US 5

КОЛЛЕКЦИЯ АРТ ART COLLECTION

АРКАДА ФРУКТЫ
ARKADE FRUITES

8



БАРИВЬЕРА
BARIVIERA

9



ВИЛЛА ФРУКТЫ
VILLA FRUITES

10



ОНИКС АРТ
ONYX ART

11



КОЛЛЕКЦИЯ МОДЕРН MODERN COLLECTION

АГАТ
AGATE

13



АГАТ ISLAND
AGATE ISLAND

14



АКВАМАРИН
AGUAMARINE

15



АЛМАЗ
DIAMOND

16



АМЕТИСТ
AMETHYST

17



АМЕТИСТ S4
AMETHYST S4

18



ГРАНАТ GLASS S4
GARNET GLASS

19



ГРАНАТ INOX S4
GARNET INOX

20



ГРАФИТ
GRAPHITE

21



ЖЕМЧУГ
PEARL

22



КВАДРА
QUADRA

23



КВАРЦ
QUARTZ

24



КРИСТАЛЛ
CRYSTAL

25



ОНИКС
ONYX

26



ОПАЛ
OPAL

27



РУБИН
RUBY

28



РУБИН BASIS S4
RUBY BASIS S4

29



РУБИН S4
RUBY S4

30



РУБИН STONE S4
RUBY STONE S4

31



ТОПАЗ
TOPAZ

32



КОЛЛЕКЦИЯ КЛАССИКА CLASSIC COLLECTION

БЕТА
BETA

34



ВЕНТА
VENTA

35



ВЕНТА С РЕЙЛИНГОМ
VENTA R

36



ГАММА
GAMMA

37



ДЕЛЬТА
DELTA

38



ОМЕГА
OMEGA

39



ОПТИМА
OPTIMA

40



ОПТИМА WOOD
OPTIMA WOOD

41



СИГМА
SIGMA

42



ЭПСИЛОН
EPSILON

43



SILVER STORM

44



WHITE STORM

45



КОЛЛЕКЦИЯ КАНТРИ COUNTRY COLLECTION

<p>АМПИР EMPIRE 47</p>	<p>АР-ДЕКО ART DECO 48</p>	<p>АРКАДА ARKADE 49</p>	<p>БАГЕТ BAGUETE 50</p>	<p>БЕЛЬВЕДЕР BELVEDERE 51</p>
<p>БЕЛЬВЕДЕР ВАЛЕНСИЯ BELVEDERE VALENCIA 52</p>	<p>БЕЛЬВЕДЕР ФЛОРЕАЛЕ BELVEDERE FLOREALE 53</p>	<p>БЫЛИНА BYLINA 54</p>	<p>ВИЛЛА VILLA 55</p>	<p>ВИЛЛА ВАЛЕНСИЯ VILLA VALENCIA 56</p>
<p>ВИЛЛА ЛУИЗИАНА VILLA LOUISIANA 57</p>	<p>ГРИЛЬЯЖ GRILIAGE 58</p>	<p>КАМИН ГРАНЬ KAMIN GRAN 59</p>	<p>КАПЕЛЛА CHAPEL 60</p>	<p>ПАТИО PATIO 61</p>
<p>ПЕРГОЛА PERGOLA 62</p>	<p>ПИРАМИДА PYRAMID 63</p>	<p>РОКОКО ROCOCO 64</p>	<p>РОТОНДА ROTONDA 65</p>	<p>РОТОНДА S ROTONDA S 66</p>
<p>ТЕРЕМ TEREM 67</p>	<p>ФОРЕСТ ВАЛЕНСИЯ FOREST VALENCIA 68</p>			

ВОЗДУХООЧИСТИТЕЛИ FREESTANDING HOODS

<p>ВРЕЗНОЙ БЛОК BUILT-IN 70</p>	<p>ВРЕЗНОЙ БЛОК S4 BUILT-IN S4 71</p>	<p>ВЫДВИЖНОЙ БЛОК 2М SLIDER HOOD 2M 72</p>	<p>ИНТЕГРА INTEGRA 73</p>	<p>ИНТЕГРА с ДЕРЕВЯННОЙ ПАНЕЛЬЮ INTEGRA 74</p>
<p>ИНТЕГРА с РЕЙЛИНГОМ INTEGRA R 75</p>	<p>ИНТЕГРА GLASS INTEGRA GLASS 76</p>	<p>ИНТЕГРА S2 INTEGRA S2 77</p>	<p>ОЛИМПИА OLYMPIA 78</p>	<p>ПРИЗМА PRIZMA 79</p>
<p>EUROPA 80</p>	<p>DAVOLINE 81</p>			

**ИСПОЛНЕНИЕ
ВЫТЯЖЕК
MATERIALS 82**

**КОМПЛЕКТУЮЩИЕ
И АКСЕССУАРЫ
COMPONENTS & ACCESSORIES 83**

**МОНТАЖ
ВЫТЯЖЕК
INSTALLATION 86**

**УСЛОВНЫЕ
ОБОЗНАЧЕНИЯ
NOTATION CONVENTIONS 87**

Представьте на секунду кухню своей мечты. Что будет на Вашей идеальной кухне помимо привычного холодильника или плиты? Без чего современная хозяйка не мыслит гармоничного кухонного пространства? Речь идет о вытяжке, которая не только позаботится об очистке воздуха, но и украсит любой интерьер.

ELIKOR – крупнейший российский производитель кухонных вытяжек и воздухоочистителей современного и традиционного дизайна, оснащенных лучшими итальянскими вентиляторами.

История ELIKOR началась в 1995 году, когда кухонные вытяжки для многих хозяек были атрибутами роскоши. Сейчас кухня немислима без этого полезного бытового прибора, все знают и ценят то, что вытяжка не только гарантирует чистый воздух, но и придает интерьеру особый колорит и законченность, делает его гармоничным и приятным глазу.

В этом есть и наша заслуга: каждая пятая вытяжка, продаваемая в России, сошла с конвейера ELIKOR. Продукция завода обеспечивает современное качество и комфорт при доступных ценах, большой выбор моделей, умное управление и простоту обслуживания.

Наши приоритеты:

Надежность.

Компания ELIKOR предоставляет своим покупателям пятилетнюю гарантию на сердце вытяжки – турбину! В производстве мы применяем лучшие итальянские турбины, качество которых подтверждено годами эксплуатации. На предприятии используется самое современное оборудование немецкого и швейцарского производства. Гибкая технология, обеспеченная новейшими комплексами лазерной резки, просечными и гибочными станками с ЧПУ, способствует выпуску новых моделей кухонных вытяжек в кратчайшие сроки.

Ответственность.

ELIKOR – это прозрачное происхождение товара. Завод находится в городе Калуге, тут же расположено инженерное и дизайнерское бюро компании. Все этапы создания продукта: от процесса сборки до доставки готовых вытяжек по месту назначения, строго контролируются. С 2000 года вытяжки ELIKOR ежегодно становятся лауреатами Всероссийской программы конкурса «100 лучших товаров России». Качество бытовой техники ELIKOR подтверждено Сертификатами соответствия ГОСТ РФ, CE, ISO 9001:2008.

Ориентированность на покупателя.

Создание актуальных моделей является приоритетной задачей компании. Мы стремимся, чтобы готовые вытяжки эффективно и без шума удаляли загрязненный воздух, требуя при этом минимального ухода. Особое внимание уделяется дизайну. Поэтому, в каталоге компании более 450 модификаций моделей, способных оживить классический интерьер и гармонично вписаться в интерьер кухни, созданный по новаторским эскизам современных дизайнерских студий. Новые модели мы разрабатываем исходя из реальных потребностей и ожиданий покупателей, мы ищем новые пути и решения, например, помимо традиционных вариантов окрашивания, используем современные декоративные покрытия, полированную и шлифованную нержавеющую сталь, натуральную древесину дуба, позолоту, молированное и тонированное стекло.

Но самым важным достижением для нас является признание покупателей, более 5 000 000 семей уже сделали свой выбор в пользу вытяжек ELIKOR!

Развитие бизнеса немислимо без налаживания партнерских отношений, в связи с этим ELIKOR делает ряд шагов, которые облегчают взаимодействие с компаниями:

- Предлагается привлекательная система объемных скидок.
- Функционирует система сбыта и сервисного обслуживания, доставка до склада покупателя. Достоинство системы – высокая скорость обработки заказа при отсутствии проблем с таможенным оформлением. Группа ELIKOR обладает собственными железнодорожными и автомобильными терминалами, оборудованными современными средствами обработки грузов. Терминалы расположены в непосредственной близости от производственных цехов. Автоматизированная система обработки заказов позволяет производить погрузку и отпук товара в течение 2-х часов с высокой точностью.
- Осуществляется рекламная поддержка партнеров путем предоставления рекламных и обучающих материалов, специализированного торгового оборудования.
- Нужна эксклюзивная модель? Специалисты ELIKOR разработают оригинальное изделие по требованию заказчика и Вам будет представлено эксклюзивное право на его продажу.

*Can you imagine a kitchen of your cherished dream?
What will be in your ideal kitchen besides a usual refrigerator or a stove?
Without what a modern housewife cannot conceive a harmonic kitchen room?
We are talking about a kitchen-hood, which will take care not only about air
cleaning, but will become also a decoration for any interior*

ELIKOR is a leading Russian manufacturer of air cleaners and kitchen hoods of modern and traditional design, equipped with the best Italian fans.

ELIKOR's history began in 1995 when the hoods were the attributes of a luxury for many housewives. Nowadays the kitchen is unthinkable without this useful appliance, everyone knows and appreciates the fact that the cooker hoods not only ensures clean air, but also gives a special color and finish to the interior, making it harmonious and pleasing to the eye. This is exactly our achievement: every fifth cooking hood, sold in Russia, came off the conveyor of ELIKOR. The plant's products provide contemporary quality comfort at reasonable prices, large selection of model range, intelligent control and ease of maintenance.

Our priorities are:

Reliability.

ELIKOR provides its customers with five-year warranty on the heart of the hood – a blower! In production we use the best Italian blowers which quality is confirmed by years of operation. Our company uses the most modern equipment of German and Swiss manufacturers. Flexible technology which is provided by the latest laser cutting complexes, punching and bending CPU machines, promotes production of new models of cooker hoods in the shortest possible time.

Responsibility.

ELIKOR is a transparent origin of the goods. The plant is located in Kaluga, it has its own engineering and design offices right there. All stages of product development: from the assembly process to delivery of finished hoods to the destination place, are strictly controlled. Since 2000 the hoods of ELIKOR have been becoming annually laureates of the All-Russian competition «100 best goods of Russia». The quality of ELIKOR household appliances is confirmed by the Certificates: CE, ISO 9001:2008.

Focus on the customer.

Creation of the actual models is a priority for the company. We aim that our cooker hoods efficiently and quietly removed the polluted air, while requiring minimal maintenance. Particular attention is paid to design. Therefore, in the company catalogue you can find more than 450 models that can revive any classic interior and blend well with the interior of the kitchen, created by the innovative drawings of modern design studios. We are developing the new models on the basis of real needs and expectations of our customers, we are looking for new ways and solutions, for example, in addition to traditional painting options, we use modern decorative coatings, polished and brushed stainless steel, natural oak timber, gold leaf, tanned and toned glass.

But the most important achievement for us is the recognition of customers, more than 5 000 000 families have already made their choice in favor of ELIKOR hoods!

Business development is inconceivable without the partnership; in connection with thereupon ELIKOR makes a number of steps to make the cooperation with the companies easier:

- ELIKOR offers an attractive system of volume-based discounts;
- ELIKOR has a well established system of sales, service maintenance and from-door-to-door-delivery. The advantage of the system – is high-speed order processing without problems with customs clearance. ELIKOR group has its own rail and truck terminals, equipped with modern cargo handling. The terminals are located in close proximity to manufacturing workshops. Automated order processing system allows loading and leaving the goods within 2 hours with high accuracy.
- ELIKOR gives advertising support to our partners by providing promotional and educational materials, specialized commercial equipment.
- Do you possibly need an exclusive model? ELIKOR experts will develop original product to the customer's request. And you will have the exclusive right to sell it.

Компектът Арт ART collection



Искусство немого воздыха!

АРКАДА ФРУКТЫ ARKADE FRUITES



Белый муар/дуб белый + патина серебро



Крем/дуб белый патина золото

«Аркада Фрукты 60» 60П-650-ПЗГ

«Аркада Фрукты 90» 90П-650-ПЗГ

- КР27
- 650 м³/ч
- 185 Вт
- 3
- 2x20 Вт 12 В
- анодированный алюминиевый рамочный
- 15,6/20,5 кг
- 36 - 56 дБА
- вытяжка/рециркуляция
- 600/900

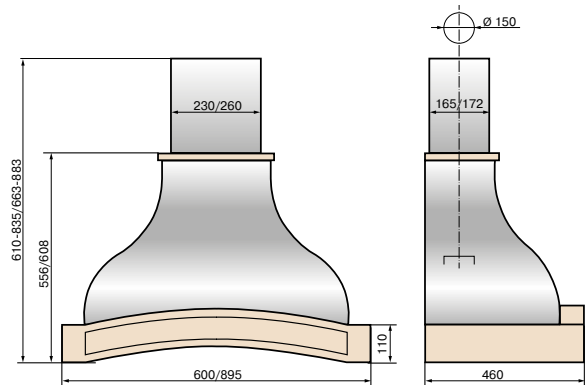

Переключатель: ползунковый, БПК-2М
 Комплектация: алюминиевый фильтр с 1 замком 420x280 мм для «Аркада Фрукты 60/90»
 Аксессуары, приобретаемые покупателем дополнительно:
 гофрированная труба d 150 мм
 решетка вентиляционная для гибкого воздуховода 170x240 мм
 угольные фильтры Ф-02 (в упаковке 2 шт.)

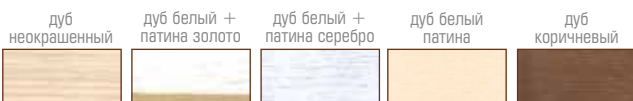

БАРИВЬЕРА BARIVERA



Бежевый/дуб чёрный + патина серебро

Бежевый/дуб белый + патина золото

«Баривьера 60» 60П-650-ПЗГ

«Баривьера 90» 90П-650-ПЗГ

«Баривьера 120» 120П-650-ПЗГ



КР27

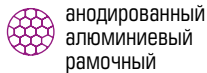

анодированный
алюминиевый
рамочный



650 м³/ч

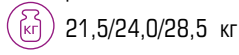

21,5/24,0/28,5 кг



185 Вт

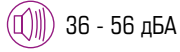

36 - 56 дБА



3



вытяжка/рециркуляция

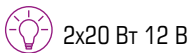

2x20 Вт 12 В



600/900/1200

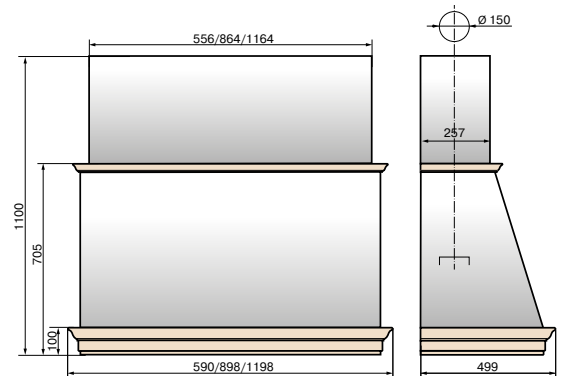

Переключатель:

ползунковый, БПК-2М

Комплектация:

алюминиевый фильтр с 2 замками 420x280 мм для «Баривьера 60/90/120»

Аксессуары, приобретаемые покупателем дополнительно:

гофрированная труба d 150 мм

решетка вентиляционного канала для гибкого воздуховода 170x240 мм

угольные фильтры Ф-02 (в упаковке 2 шт.)

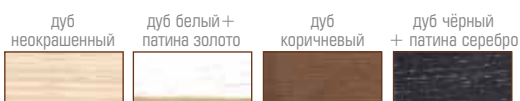

ВИЛЛА ФРУКТЫ VILLA FRUITES



Бежевый/дуб

Белый/дуб коричневый

«Вилла Фрукты 60» 60П-650-ПЗЛ

«Вилла Фрукты 90» 90П-650-ПЗЛ

- КР27
- 650 м³/ч
- 225/185 Вт
- 3
- 2x40 Вт/
2x20 Вт 12 В
- анодированный
алюминиевый
рамочный
- 13,3/19,5 кг
- 36 - 56 дБА
- вытяжка/рециркуляция
- 600/900

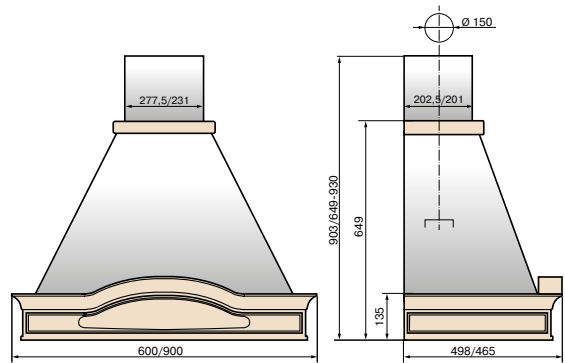

Переключатель: ползунковый, БПК-2М
 Комплектация: алюминиевый фильтр с 1 замком 380x280 мм для «Вилла Фрукты 60»
 2 алюминиевых фильтра с 1 замком 245x285 мм для «Вилла Фрукты 90»

Аксессуары, приобретаемые покупателем дополнительно:
 гофрированная труба d 150 мм
 решетка вентиляционного канала для гибкого воздуховода 170x240 мм
 угольные фильтры Ф-02 (в упаковке 2 шт.)

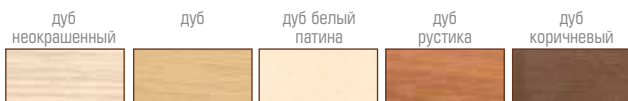

ОНИКС АРТ ONYX ART



«Зебра»



«Бамбук»



«Сакура» чёрный



«Апельсин»



«Сакура» белый



Бежевый



Оранжевый



Красный



Зелёный

«Оникс 60» 60П-1000-Е4Г

«Оникс 90» 90П-1000-Е4Г



RXS30DT4



1000 м³/ч



260 Вт

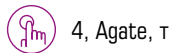

4, Agate, таймер

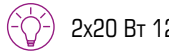

2x20 Вт 12 В



анодированный
алюминиевый
рамочный



21,5/29,4 кг



38 - 59 дБА



вытяжка



600/900

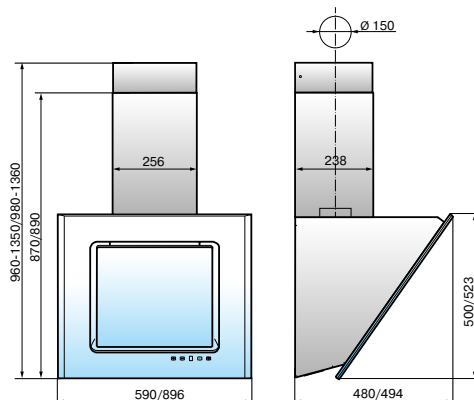

Переключатель:

сенсорный, Agate

Комплектация:

алюминиевый фильтр с 1 замком 380x280 мм для «Оникс 60»
алюминиевый фильтр с 2 замками 420x280 мм для «Оникс 90»

Аксессуары, приобретаемые покупателем дополнительно:

гофрированная труба d 150 мм
хомут d 150 мм (в упаковке 2 шт.)
решетка вентиляционного канала для гибкого воздуховода 170x240 мм



Комплексы Модерн *MODERN collection*



Инновации на Вашей кухне!

АГАТ AGATE



Нержавеющая сталь/чёрное стекло



Белый/белое стекло

Нержавеющая сталь/белое стекло

«Агат 60» 60Н-1000-Е4Г
«Агат 60» 60П-1000-Е4Г*

«Агат 90» 90Н-1000-Е4Г
«Агат 90» 90П-1000-Е4Г



RXS30DT4

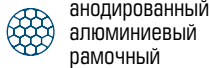

анодированный
алюминиевый
рамочный



1000 м³/ч

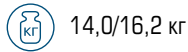

14,0/16,2 кг



280 Вт

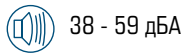

38 - 59 дБА

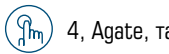

4, Agate, таймер



вытяжка



2x20 Вт 12 В



600/900

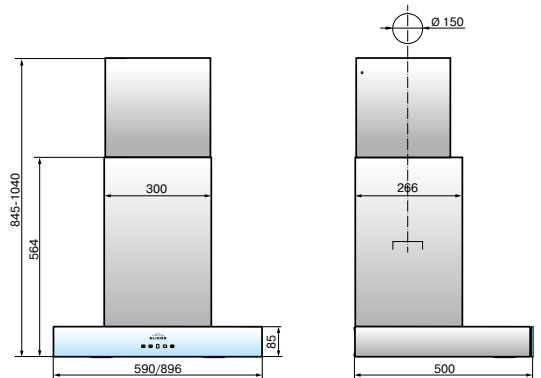

* Модель «Агат 60» 60П-1000-Е4Г в цвете белый/белый доступна при заказе от 50 шт.

Переключатель: сенсорный, Agate
Комплектация: 2 алюминиевых фильтра с 1 замком 245x315 мм для «Агат 60»
3 алюминиевых фильтра с 1 замком 265x315 мм для «Агат 90»

Аксессуары, приобретаемые покупателем дополнительно:
гофрированная труба d 150 мм
решетка вентиляционного канала для гибкого воздуховода 170x240 мм



АГАТ ISLAND AGATE ISLAND



Нержавеющая сталь/чёрное стекло

«Агат Island 60» 60H-1000-E4Д

«Агат Island 90» 90H-1000-E4Д

-  RXS 30DT4
-  1000 м³/ч
-  290 Вт
-  4, Agate, таймер
-  4x3,5 Вт
-  анодированный алюминиевый рамочный
-  22,5/26,5 кг
-  38 - 59 дБА
-  вытяжка/рециркуляция
-  600/900

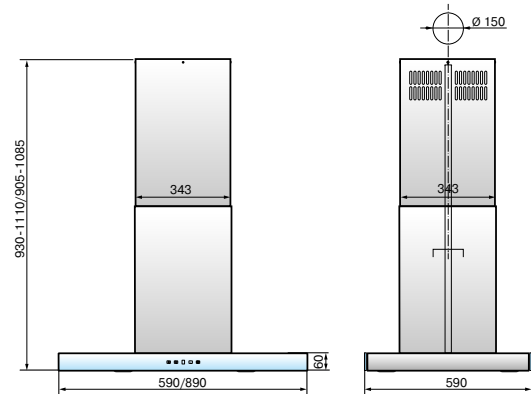

Переключатель: сенсорный, Agate
 Комплектация: 2 алюминиевых фильтра с 1 замком 245x315 мм для «Агат Island 60»
 3 алюминиевых фильтра с 1 замком 245x315 мм для «Агат Island 90»

Аксессуары, приобретаемые покупателем дополнительно:
 гофрированная труба d 150 мм
 хомут на d 150 мм (2 шт.)
 решетка вентиляционная для гибкого воздуховода 170x240 мм
 угольные фильтры Ф-02 (в упаковке 2 шт.)



АКВАМАРИН AQUAMARINE



Нержавеющая сталь/
тонирующее стекло

Чёрный/тонирующее
стекло/чёрные фильтры

Чёрный/тонирующее стекло/чёрные фильтры

«Аквамарин 60» 60П-650-37Г
«Аквамарин 60» 60Н-650-37Г

«Аквамарин 90» 90П-650-37Г
«Аквамарин 90» 90Н-650-37Г

«Аквамарин 90» 90П-650-33Г



КР27

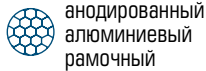

анодированный
алюминиевый
рамочный



650 м³/ч



16,6/20,2; 19,6 кг



185 Вт



36 - 56 дБА

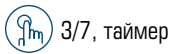

3/7, таймер



вытяжка/рециркуляция



2x20 Вт 12 В



600/900

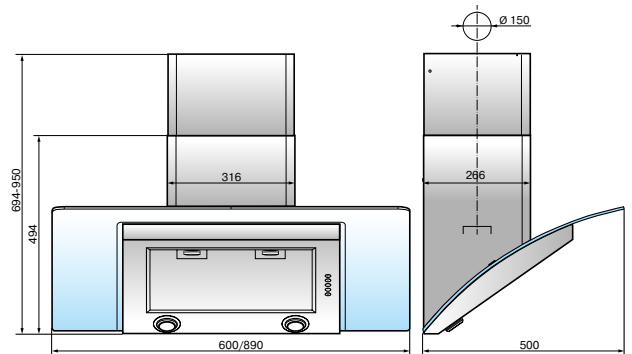

Переключатель:

электронный, ККВЗ

Комплектация:

2 алюминиевых фильтра с 1 замком 245x315 мм для «Аквамарин 60»
алюминиевый фильтр с 2 замками 420x280 мм для «Аквамарин 90»

Аксессуары, приобретаемые покупателем дополнительно:

гофрированная труба d 150 мм
решетка вентиляционного канала для гибкого воздуховода 170x240 мм
угольные фильтры Ф-02 (в упаковке 2 шт.)



АЛМАЗ DIAMOND



Нержавеющая сталь/тонированное стекло

«Алмаз 60» 60Н-650-33Г «Алмаз 90» 90Н-650-33Г

-  КР 27
-  анодированный
алюминиевый
рамочный
-  650 м³/ч
-  16,0/19,5 кг
-  185 Вт
-  36 - 56 дБА
-  3, таймер
-  вытяжка/рециркуляция
-  2x20 Вт 12 В
-  600/900

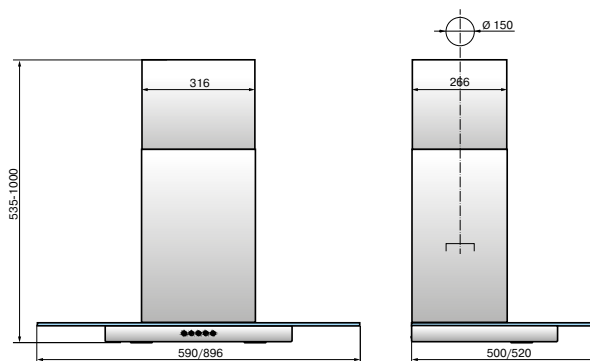

Переключатель: электронный, ККВЗ
 Комплектация: алюминиевый фильтр с 2 замками 420x230 мм для «Алмаз 60/90»
 Аксессуары, приобретаемые покупателем дополнительно:
 гофрированная труба d 150 мм
 решетка вентиляционного канала для гибкого воздуховода 170x240 мм
 угольные фильтры Ф-02 (в упаковке 2 шт.)



АМЕТИСТ AMETHYST



Нержавеющая сталь/
тонирующее стекло



Нержавеющая сталь
флористика/
тонирующее стекло

Чёрный/тонирующее стекло

«Аметист 50» 50Н-430-К3Г
«Аметист 50» 50П-430-К3Г

«Аметист 60» 60Н-430-К3Г
«Аметист 60» 60П-430-К3Г

«Аметист 90» 90Н-650-К3Г
«Аметист 90» 90П-650-К3Г

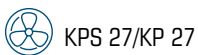

KPS 27/КР 27

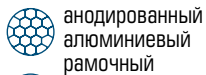

анодированный
алюминиевый
рамочный



430/650 м³/ч



13,4/14,5/19,3 кг



185 Вт



35 - 54 дБА



3



вытяжка/рециркуляция *



2x20 Вт 12 В



500/600/900

* режим рециркуляция только для модели «Аметист» 900

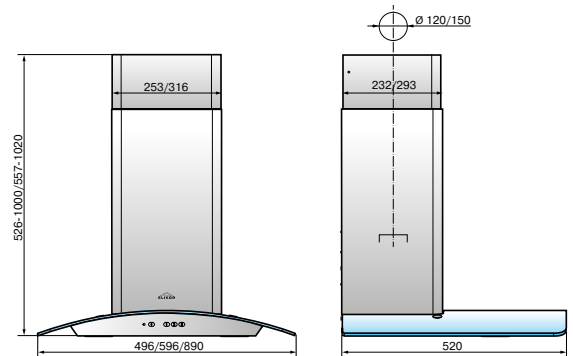

Переключатель:

кнопочный, БПК-4М

Комплектация:

алюминиевый фильтр с 1 замком 380x280 мм для «Аметист 50/60»

алюминиевый фильтр с 2 замками 510x280 мм для «Аметист 90»

Аксессуары, приобретаемые покупателем дополнительно:

гофрированная труба d 120/150 мм

решетка вентиляционного канала для гибкого воздуховода 170x240 мм, d120 мм для «Аметист 50/60»

решетка вентиляционного канала для гибкого воздуховода 170x240 мм, d150 мм для «Аметист 90»

угольные фильтры Ф-02 (в упаковке 2 шт.)*



АМЕТИСТ S4 AMETHYST S4



Чёрный/тонирующее стекло

Нержавеющая сталь/тонирующее стекло

«Аметист S4 60» 60Н-700-34Г
«Аметист S4 60» 60П-700-34Г

«Аметист S4 90» 90Н-700-34Г
«Аметист S4 90» 90П-700-34Г



RXS20DT4-M

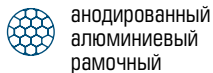

анодированный
алюминиевый
рамочный



700 м³/ч

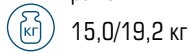

15,0/19,2 кг



225 Вт



52 дБА



4, таймер



вытяжка/рециркуляция



2x20 Вт 12 В



600/900

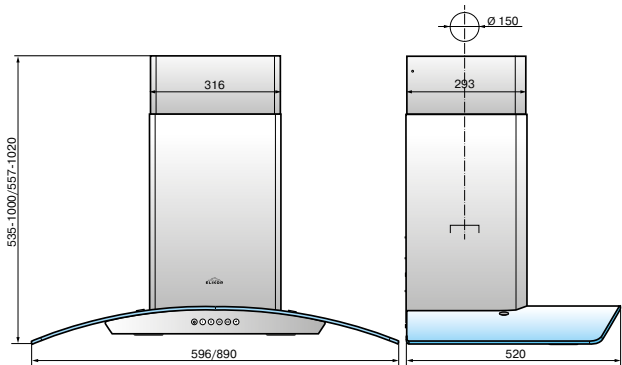

Переключатель: электронный, ККВ4
Комплектация: алюминиевый фильтр с 1 замком 380x280 мм для «Аметист S4 60»
алюминиевый фильтр с 2 замками 510x280 мм для «Аметист S4 90»
Аксессуары, приобретаемые покупателем дополнительно:
гофрированная труба d 150 мм
решетка вентиляционного канала для гибкого воздуховода 170x240 мм
угольные фильтры Ф-02 (в упаковке 2 шт.)



ГРАНАТ GLASS S4

GARNET GLASS S4



Перламутр/белое стекло



Антрацит/чёрное стекло

«Гранат GLASS S4 60» 60П-700-34Г
«Гранат GLASS S4 60» 60Н-700-34Г*

«Гранат GLASS S4 90» 90П-700-34Г



RXS20DT4-M



700 м³/ч



225 Вт

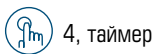

4, таймер



2x20 Вт 12 В

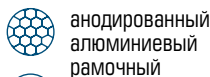

анодированный
алюминиевый
рамочный

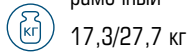

17,3/27,7 кг



52 дБА



вытяжка/рециркуляция



600/900

* Модель «Гранат Glass S4 60» 60Н-700-34Г в цвете нержавеющая сталь/чёрный доступна при заказе от 50 шт.

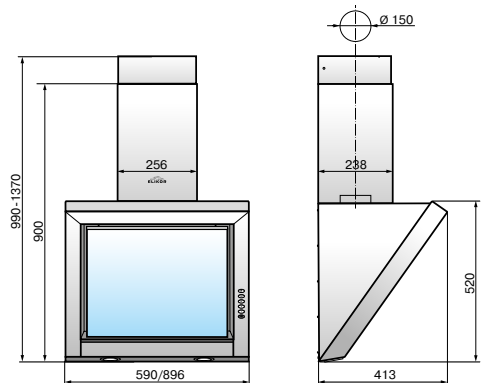

Переключатель:

электронный, ККВ-4

Комплектация:

алюминиевый фильтр с 1 замком 265x315 мм для «Гранат Glass 60»

2 алюминиевых фильтра с 1 замком 245x285 мм для «Гранат Glass 90»

Аксессуары, приобретаемые покупателем дополнительно:

гофрированная труба d 150 мм

решетка вентиляционного канала для гибкого воздуховода 170x240 мм

угольные фильтры Ф-02 (в упаковке 2 шт.)



ГРАНАТ INOX S4 GARNET INOX S4



Нержавеющая сталь

«Гранат INOX S4 60» 60H-700-34Г

«Гранат INOX S4 90» 90H-700-34Г

- | | |
|--|--|
|  RXS20DT4-M |  анодированный
алюминиевый
рамочный |
|  700 м³/ч |  16,1/20,9 кг |
|  225 Вт |  52 дБА |
|  4, таймер |  вытяжка/рециркуляция |
|  2x20 Вт 12 В |  600/900 |

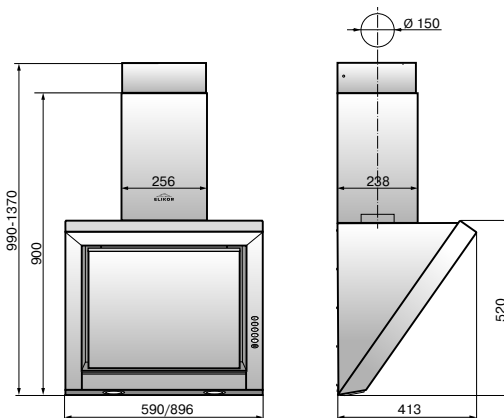

Переключатель: электронный, ККВ4
 Комплектация: алюминиевый фильтр с 1 замком 265x315 мм для «Гранат INOX S4 60»
 алюминиевый фильтр с 2 замками 420x280 мм для «Гранат INOX S4 90»
 Аксессуары, приобретаемые покупателем дополнительно:
 гофрированная труба d 150 мм
 решетка вентиляционного канала для гибкого воздуховода 170x240 мм
 угольные фильтры Ф-02 (в упаковке 2 шт.)



ГРАФИТ GRAPHITE®



Нержавеющая сталь/
чёрное стекло



Нержавеющая сталь/
белое стекло

Нержавеющая сталь/чёрное стекло

«Графит 60» 60Н-700-Э4Г

«Графит 80» 80Н-700-Э4Г

-  RXS20DT4-M
-  700 м³/ч
-  225 Вт
-  4, таймер
-  2x20 Вт 12 В
-  анодированный
алюминиевый
рамочный
-  21,0/23,3 кг
-  52 дБА
-  вытяжка/рециркуляция
-  600/800

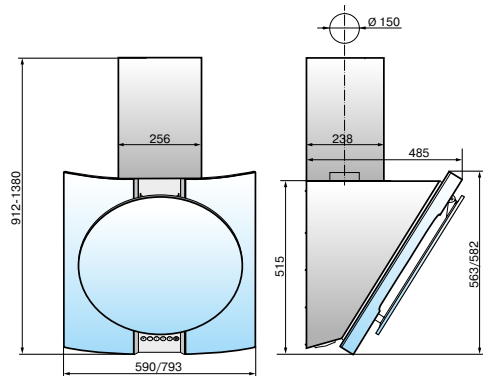

Переключатель: электронный, ККВ4
 Комплектация: алюминиевый фильтр с 1 замком 265x315 мм для «Графит 60/80»
 Аксессуары, приобретаемые покупателем дополнительно:
 гофрированная труба d 150 мм
 решетка вентиляционного канала для гибкого воздуховода 170x240 мм
 угольные фильтры Ф-02 (в упаковке 2 шт.)



ЖЕМЧУГ S4 PEARL S4



Перламутр/белое стекло

«Жемчуг S4 60» 60П-700-Е4Д «Жемчуг S4 90» 90П-700-Е4Д

-  RXS 20DT4-M
-  700 м³/ч
-  187 Вт
-  4, Agate, таймер
-  2x3,5 Вт (3000 K)
-  анодированный
алюминиевый
рамочный
-  14,6/18,6кг
-  52 дБА
-  вытяжка/рециркуляция
-  600/900

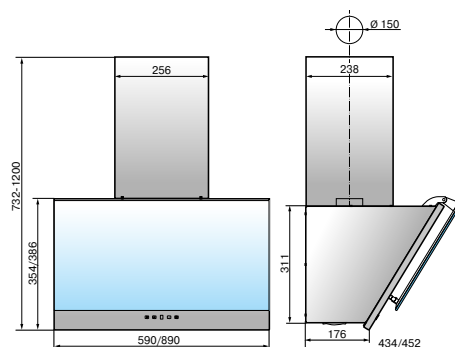

Переключатель: сенсорный, Agate
 Комплектация: алюминиевый фильтр с 1 замком 245x315 мм для «Жемчуг S4 60»
 алюминиевый фильтр с 2 замками 420x230 мм для «Жемчуг S4 90»
 Аксессуары, приобретаемые покупателем дополнительно:
 гофрированная труба d 150 мм
 решетка вентиляционная для гибкого воздуховода 170x240 мм
 угольные фильтры Ф-02 (в упаковке 2 шт.)



КВАДРА QUADRA



Белый



Чёрный



Нержавеющая сталь

«Квадра 60» 60Н-430-КЗГ
«Квадра 60» 60П-430-КЗГ

«Квадра 90» 90Н-650-КЗГ
«Квадра 90» 90П-650-КЗГ



KPS 27/КР27



430/650 м³/ч



185 Вт



3/7, таймер



2x20 Вт 12 В

анодированный
алюминиевый
рамочный

10,6/14,0 кг



35 - 54/ 36 - 56 дБА



вытяжка/рециркуляция*



600/900

* режим рециркуляция только для модели «Квадра 900»

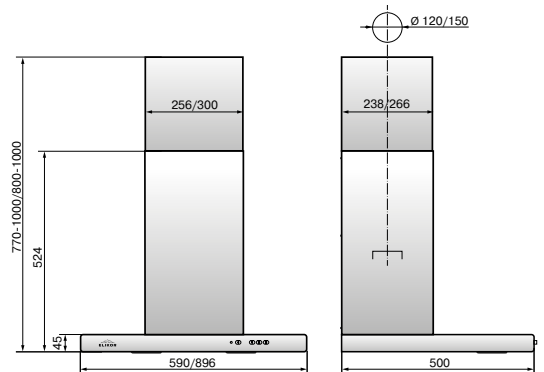

Переключатель:

кнопочный, БПК-4М

Комплектация:

2 алюминиевых фильтра с 1 замком 245x315 мм для «Квадра 60»
3 алюминиевых фильтра с 1 замком 265x315 мм для «Квадра 90»

Аксессуары, приобретаемые покупателем дополнительно:

гофрированная труба d 120/150 мм
решетка вентиляционного канала для гибкого воздуховода 170x240 мм
угольные фильтры Ф-02 (в упаковке 2 шт.)*



КВАРЦ QUARTZ



Белый/белое стекло



Чёрный/чёрное стекло



Бежевый/кремовое стекло

«Кварц 60» 60П-1000-Е4Д

«Кварц 90» 90П-1000-Е4Д

-  RXS 30DT4
-  1000 м³/ч
-  227 Вт
-  4, Agate, таймер
-  2x3,5 Вт (3000 K)
-  анодированный алюминиевый рамочный
-  18,8/23,2 кг
-  38 - 59 дБА
-  вытяжка/рециркуляция
-  600/900

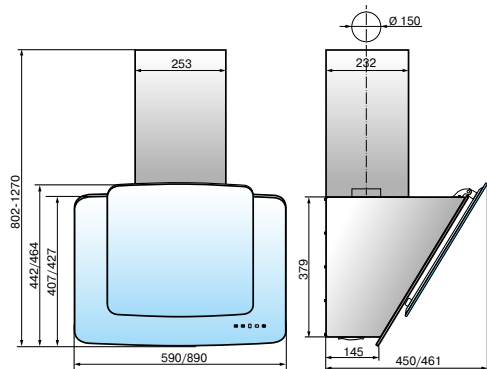

Переключатель: сенсорный, Agate
 Комплектация: алюминиевый фильтр с 1 замком 265x315 мм для «Кварц 60»
 алюминиевый фильтр с 2 замками 420x280 мм для «Кварц 90»

Аксессуары, приобретаемые покупателем дополнительно:
 гофрированная труба d 150 мм
 решетка вентиляционная для гибкого воздуховода 170x240 мм
 хомут для гибкого воздуховода d 150 мм (в упаковке 2 шт.)
 угольные фильтры Ф-02 (в упаковке 2 шт.)

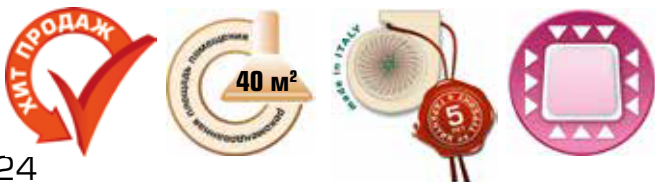

КРИСТАЛЛ *CRYSTAL*



Нержавеющая сталь/тонированное стекло

«Кристалл 50» 50Н-430-К3Г «Кристалл 60» 60Н-430-К3Г



KPS 27



430 м³/ч



185 Вт



3

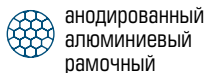
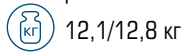

2x20 Вт 12 В

анодированный
алюминиевый
рамочный

12,1/12,8 кг

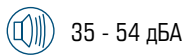

35 - 54 дБА



вытяжка



500/600

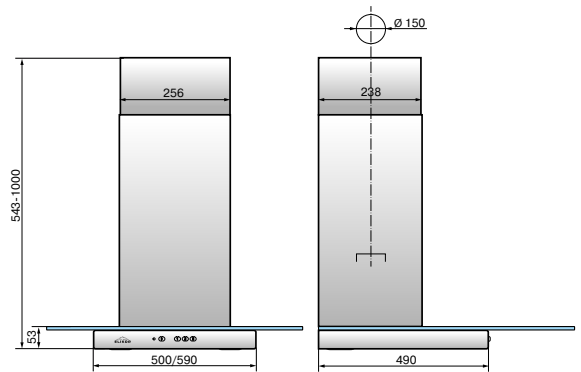

Переключатель: кнопочный, БПК-4М
 Комплектация: алюминиевый фильтр с 1 замком 245x285 мм для «Кристалл 50/60»
 Аксессуары, приобретаемые покупателем дополнительно:
 гофрированная труба d 120 мм
 решетка вентиляционного канала для гибкого воздуховода 170x240 мм



ОНИКС ONYX



Белый/белое стекло

Чёрный/чёрное стекло

«Оникс 60» 60П-1000-Е4Д

«Оникс 90» 90П-1000-Е4Д

- RXS30DT4
- 1000 м³/ч
- 227 Вт
- 4, Agate, таймер турбо-режим
- 2x3,5 Вт (3000 К)

- анодированный алюминиевый рамочный
- 21,5 кг/29,4 кг
- 38 - 59 дБА
- вытяжка
- 600/900

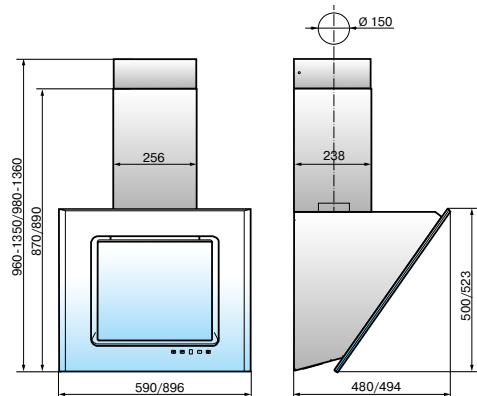

Переключатель: сенсорный, Agate
 Комплектация: алюминиевый фильтр с 1 замком 265x315 мм для «Оникс 60»
 алюминиевый фильтр с 2 замками 420x280 мм для «Оникс 90»

Аксессуары, приобретаемые покупателем дополнительно:
 гофрированная труба d 150 мм
 решетка вентиляционного канала для гибкого воздуховода 170x240 мм



ОПАЛ OPAL



Нержавеющая сталь

«Опал 60» 60Н-650-33Г «Опал 90» 90Н-650-33Г



KP27 SB



650 м³/ч



185 Вт



3, таймер

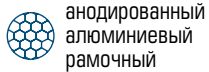
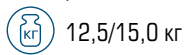

2x20 Вт 12 В

анодированный
алюминиевый
рамочный

12,5/15,0 кг

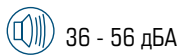

36 - 56 дБА



вытяжка/рециркуляция



600/900

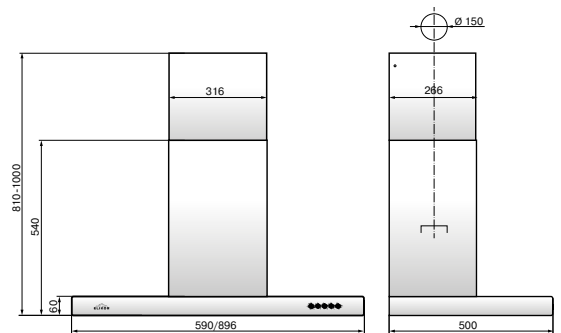

Переключатель:

электронный, ККВЗ

Комплектация:

2 алюминиевых фильтра с 1 замком 245x315 мм для «Опал 60»

3 алюминиевых фильтра с 1 замком 265x315 мм для «Опал 90»

Аксессуары, приобретаемые покупателем дополнительно:

гофрированная труба d 150 мм

решетка вентиляционного канала для гибкого воздуховода 170x240 мм

угольные фильтры Ф-02 (в упаковке 2 шт.)



40 м²



MADE IN ITALY

5



РУБИН RUBY



Антрацит/чёрное стекло

«Рубин 60» 60П-650-К3Г

- | | |
|--|--|
|  КР 27 |  анодированный
алюминиевый
рамочный |
|  650 м³/ч |  13,4 кг |
|  185 Вт |  36 - 56 дБА |
|  3 |  вытяжка/рециркуляция |
|  2x20 Вт 12 В |  600 |

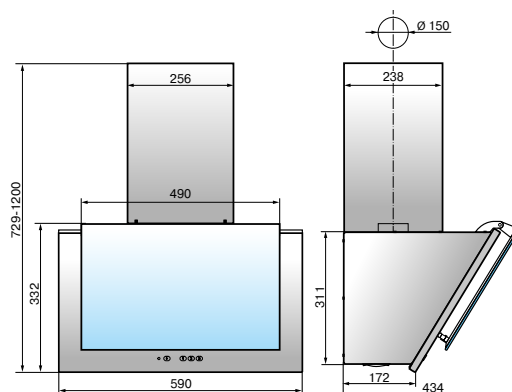

Переключатель: **кнопочный, БПК-4М**
 Комплектация: **алюминиевый фильтр с 1 замком 245x315 мм для «Рубин 60»**
 Аксессуары, приобретаемые покупателем дополнительно:
 гофрированная труба d 150 мм
 хомут d 150 мм (в упаковке 2 шт.)
 решетка вентиляционная для гибкого воздуховода 170x240 мм
 угольные фильтры Ф-02 (в упаковке 2 шт.)

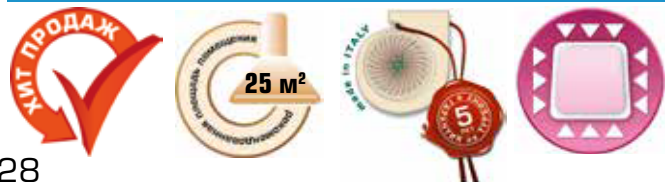







РУБИН BASIS S4 RUBY BASIS S4



Перламутр

«Рубин Basis S4 60» 60П-700-34Г

- | | |
|---|--|
|  RXS20DT4-M |  анодированный
алюминиевый
рамочный |
|  700 м ³ /ч |  11,7 кг |
|  225 Вт |  52 дБА |
|  4, таймер |  вытяжка/рециркуляция* |
|  2x20 Вт 12 В |  600 |

* при установке кассетного угольного фильтра типа Ф-02

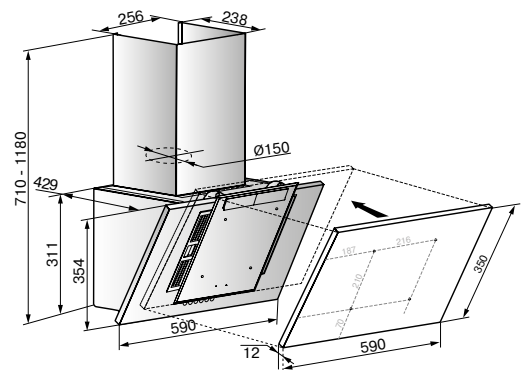

Переключатель: электронный, ККВ4
 Комплектация: алюминиевый фильтр с 1 замком 245x315 мм для «Рубин Basis S4 60»
 Аксессуары, приобретаемые покупателем дополнительно:
 гофрированная труба d 150 мм
 решетка вентиляционного канала для гибкого воздуховода 170x240 мм
 угольные фильтры Ф-02 (в упаковке 2 шт.)



РУБИН S4 RUBY S4



Антрацит/чёрное стекло



Перламутр/белое стекло



Антрацит/бронза



Антрацит/чёрный



Антрацит/чёрное стекло

«Рубин S4 50» 50П-700-34Г

«Рубин S4 60» 60П-700-34Г

«Рубин S4 90» 90П-700-34Г



RXS20DT4-M

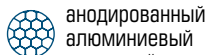

анодированный
алюминиевый
рамочный



700 м³/ч

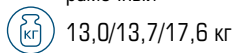

13,0/13,7/17,6 кг



225 Вт



52 дБА



4, таймер



вытяжка/рециркуляция



2x20 Вт 12 В



500/600/900

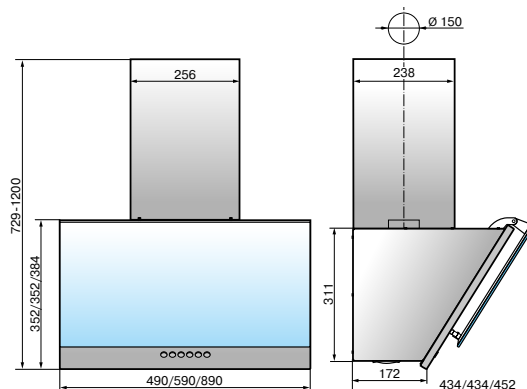

Переключатель:

электронный, ККВ4

Комплектация:

алюминиевый фильтр с 1 замком 245x315 мм для «Рубин 50/60»
2 алюминиевых фильтра с 1 замком 210x245 мм для «Рубин 90»

Аксессуары, приобретаемые покупателем дополнительно:

гофрированная труба d 150 мм
решетка вентиляционного канала для гибкого воздуховода 170x240 мм
угольные фильтры Ф-02 (в упаковке 2 шт.)



РУБИН STONE S4

RUBY STONE S4



Топлёное молоко/декоративная панель
из искусственного камня Samsung Staron

«Рубин Stone S4 60» 60П-700-34Г

- | | |
|--------------|--|
| RXS20DT4-M | анодированный
алюминиевый
рамочный |
| 700 м³/ч | 14,2 кг |
| 225 Вт | 52 дБА |
| 4, таймер | вытяжка/рециркуляция |
| 2x20 Вт 12 В | 600 |

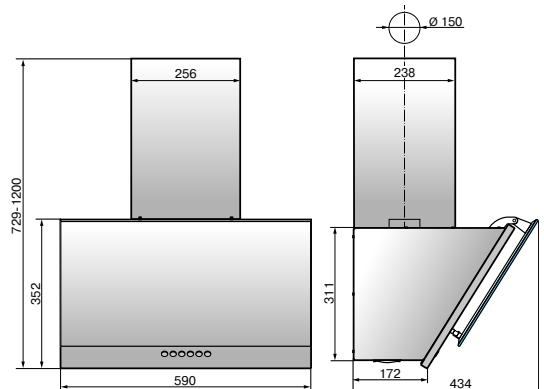

Переключатель: электронный, ККВ4
 Комплектация: алюминиевый фильтр с 1 замком 245x315 мм для «Рубин Stone S4 60»
 Аксессуары, приобретаемые покупателем дополнительно:
 гофрированная труба d 150 мм
 решетка вентиляционного канала для гибкого воздуховода 170x240 мм
 угольные фильтры Ф-02 (в упаковке 2 шт.)



ТОПАЗ TOPAZ



Нержавеющая сталь/тонирующее стекло

«Топаз 50» 50Н-430-К3Г «Топаз 60» 60Н-430-К3Г



KPS 27



430 м³/ч



185 Вт



3



2x20 Вт 12 В

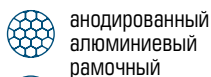

анодированный
алюминиевый
рамочный

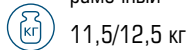

11,5/12,5 кг

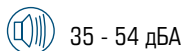

35 - 54 дБА



вытяжка



500/600

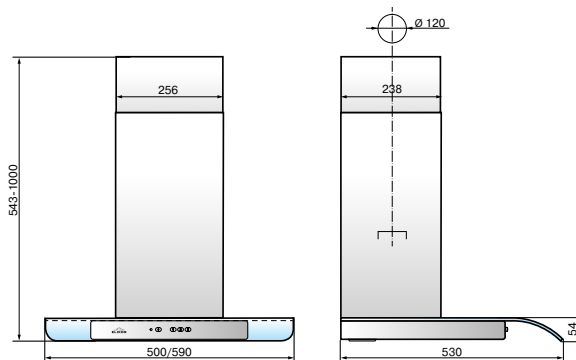

Переключатель: **кнопочный, БПК-4М**
Комплектация: **алюминиевый фильтр с 1 замком 245x285 мм для «Топаз 50/ 60»**

Аксессуары, приобретаемые покупателем дополнительно:
гофрированная труба d 120 мм
решетка вентиляционного канала для гибкого воздуховода 170x240 мм



Комплексы Классика CLASSIC collection



Идеальна для любой кухни!

БЕТА BETA



Крем/кант бронза

«Бета 60» 60П-650-ПЗГ

-  КР 27
-  650 м³/ч
-  185 Вт
-  3
-  2x20 Вт, 12 В
-  анодированный
алюминиевый
рамочный
-  12,3 кг
-  36 - 56 дБА
-  вытяжка/рециркуляция
-  600



Переключатель: ползунковый, БПК-2М
Комплектация: алюминиевый фильтр с 2 замками 420x230 мм для «Бета 60»

Аксессуары, приобретаемые покупателем дополнительно:
гофрированная труба d 150 мм
решетка вентиляционного канала для гибкого воздуховода 170x240 мм
угольные фильтры Ф-02 (в упаковке 2 шт.)



ВЕНТА VENTA



Белый

Крем

Молоко

Ваниль

Чёрный

Нержавеющая сталь

Нержавеющая сталь/
ползунковый переключатель

«Вента 50» 50Н-430-КЗГ «Вента 50» 50П-430-КЗГ «Вента 60» 60Н-430-ПЗЛ «Вента 60» 60Н-650-КЗГ
 «Вента 50» 50Н-430-ПЗЛ «Вента 50» 50П-430-ПЗЛ «Вента 60» 60П-430-ПЗЛ «Вента 60» 60П-650-КЗГ

- KPS27/КР27
- 430/650 м³/ч
- 225/185 Вт
- / 3
- 2x40 Вт/
2x20 Вт 12 В
- анодированный
алюминиевый
рамочный
- 7,4/9,0 кг
- 35 - 54/36 - 56 дБА
- вытяжка/рециркуляция
- 500/600

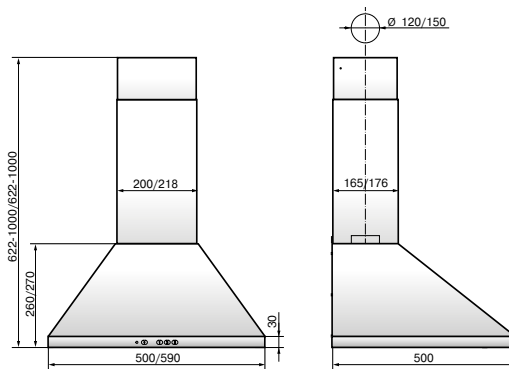

Переключатель: ползунковый, БПК-2М
 кнопочный, БПК-4М
 Комплектация: алюминиевый фильтр с 1 замком 380x280 мм для «Вента 50»
 алюминиевый фильтр с 2 замками 420x280 мм для «Венты 60»

Аксессуары, приобретаемые покупателем дополнительно:
 гофрированная труба d 120/150 мм
 решетка вентиляционная для гибкого воздуховода 170x240 мм
 угольные фильтры Ф-00 (в упаковке 2 шт.) для модели «Вента 50/60» с вентилятором KPS 27
 угольные фильтры Ф-02 (в упаковке 2 шт.) для модели «Вента 60» с вентилятором КР 27



ВЕНТА с рейлингом VENTA R



Молоко/рейлинг золото



Молоко/рейлинг бронза



Антрацит/рейлинг золото



Антрацит/рейлинг бронза

«Вента R 60» 60П-430-ПЗЛ



KPS 27



430 м³/ч



225 Вт



3



2x40 Вт



анодированный
алюминиевый
рамочный



8,5 кг



35 - 54 дБА



вытяжка/рециркуляция



600

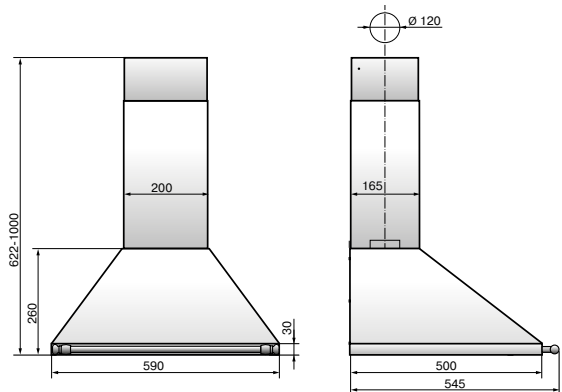

Переключатель: ползунковый, БПК-2М
Комплектация: алюминиевый фильтр с 2 замками 420x280 мм для «Вента R 60»

Аксессуары, приобретаемые покупателем дополнительно:
гофрированная труба d 120 мм
решетка вентиляционного канала для гибкого воздуховода 170x240 мм
угольные фильтры Ф-00 (в упаковке 2 шт.)

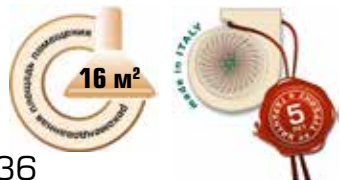

ГАММА (ГАММА INOX)

GAMMA (GAMMA INOX)



Антрацит/конт серебро



Нержавеющая сталь/конт серебро



Крем/конт бронза

«Гамма 60» 60П-650-33Г

«Гамма INOX 60» 60Н-650-33Г



КР 27

анодированный
алюминиевый
рамочный650 м³/ч

11,2 кг



185 Вт



36 - 56 дБА



3, таймер



вытяжка/рециркуляция



2x20 Вт, 12 В



600

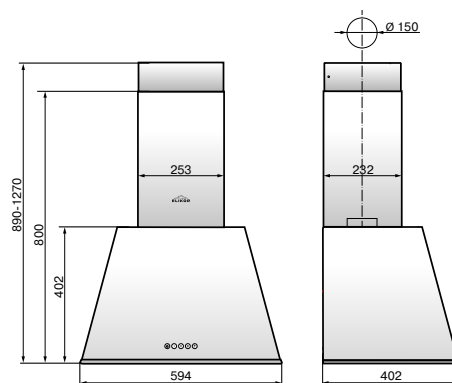

Переключатель:

электронный, ККВЗ

Комплектация:

алюминиевый фильтр с 2 замками 420x230 мм для «Гамма 60»

Аксессуары, приобретаемые покупателем дополнительно:

гофрированная труба d 150 мм

решетка вентиляционного канала для гибкого воздуховода 170x240 мм

угольные фильтры Ф-02 (в упаковке 2 шт.)





ДЕЛЬТА DELTA



Белый

«Дельта 60» 60П-430-ПЗГ

-  KPS 27
-  430 м³/ч
-  185 Вт
-  3
-  2x20 Вт 12 В
-  анодированный
алюминиевый
рамочный
-  11,3 кг
-  35 - 54 дБА
-  вытяжка/рециркуляция
-  600

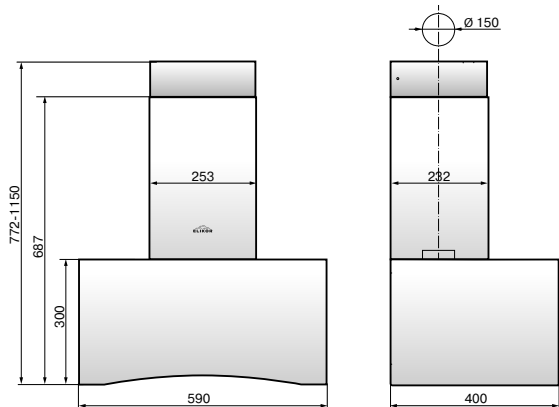

Переключатель: ползунковый, БПК-2М
Комплектация: алюминиевый фильтр с 2 замками 420x280 мм для «Дельта 60»

Аксессуары, приобретаемые покупателем дополнительно:
гофрированная труба d 150 мм
решетка вентиляционного канала для гибкого воздуховода 170x240 мм
угольные фильтры Ф-00 (в упаковке 2 шт.)



ОМЕГА OMEGA



Чёрный/серебро



Чёрный/золото



Чёрный/бронза



Нержавеющая сталь



Ваниль/бронза



Медь/медь

«Омега 60» 60Н-650-КЗГ

«Омега 60» 60П-650-КЗГ*

«Омега 90» 90Н-650-33Г

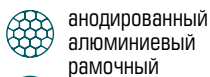
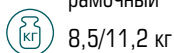

KP27

анодированный
алюминиевый
рамочный650 м³/ч

8,5/11,2 кг



225 Вт

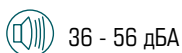

36 - 56 дБА

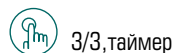

3/3, таймер



вытяжка/рециркуляция



2x20 Вт 12 В



600/900

* Модель «Омега 60» 60П-650-КЗГ в цвете медь/медь доступна при заказе от 50 шт.

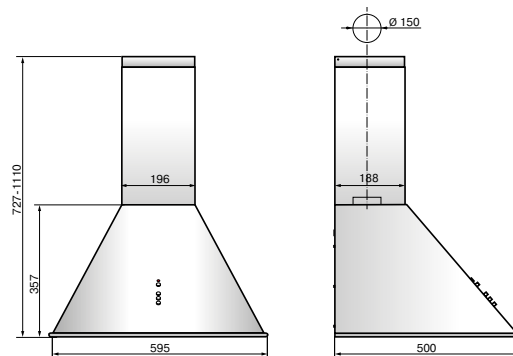

Переключатель:

электронный, ККВ3
кнопочный, БПК-4.01

Комплектация:

алюминиевый фильтр с 1 замком 380x280 мм для «Омега 60»
3 алюминиевых фильтра с 1 замком 245x285 мм для «Омега 90»

Аксессуары, приобретаемые покупателем дополнительно:

гофрированная труба d 150 мм
решетка вентиляционного канала для гибкого воздуховода 170x240 мм
угольные фильтры Ф-02 (в упаковке 2 шт.)

ОПТИМА OPTIMA



Белый

Нержавеющая сталь

«Оптимa 50» 50Н-400-КЗЛ
«Оптимa 50» 50П-400-КЗЛ

«Оптимa 60» 60Н-400-КЗЛ
«Оптимa 60» 60П-400-КЗЛ

«Оптимa 50» 50Н-400-ПЗЛ
«Оптимa 60» 60Н-400-ПЗЛ

«Оптимa 50» 50П-400-ПЗЛ
«Оптимa 60» 60П-400-ПЗЛ



турбина

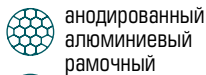

анодированный
алюминиевый
рамочный



400 м³/ч

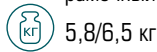

5,8/6,5 кг



160 Вт

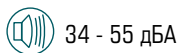

34 - 55 дБА



3



вытяжка/рециркуляция



2x40 Вт



500/600

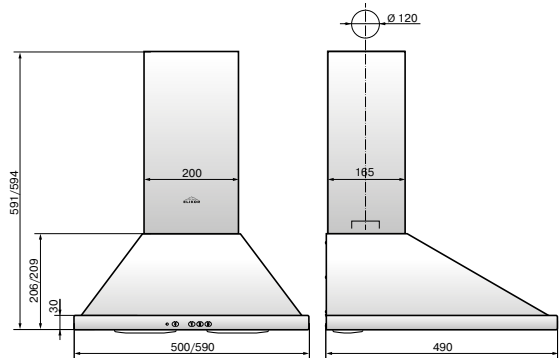

Переключатель:

кнопочный, БПК-4М,
ползунковый, БПК-2М

Комплектация:

алюминиевый фильтр с 1 замком 380x280 мм для «Оптимa 50»
алюминиевый фильтр с 2 замками 420x280 мм для «Оптимa 60»

Аксессуары, приобретаемые покупателем дополнительно:

гофрированная труба d 120 мм
решетка вентиляционного канала для гибкого воздуховода 170x240 мм
угольные фильтры Ф-05 (в упаковке 2 шт.)



ОПТИМА WOOD

OPTIMA WOOD



Бежевый/дуб рустика

«Оптимa Wood 60» 60П-430-ПЗЛ

- | | |
|---|--|
|  KPS27 |  анодированный
алюминиевый
рамочный |
|  430 м ³ /ч |  8,2 кг |
|  225 Вт |  34 - 56 дБА |
|  3 |  вытяжка/рециркуляция |
|  2x40 Вт |  600 |

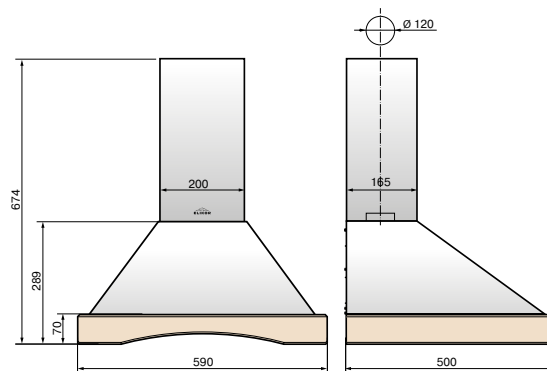

Переключатель:

ползунковый, БПК-2М

Комплектация:

алюминиевый фильтр с 2 замками 420x280 мм для «Оптимa Wood 60»

Аксессуары, приобретаемые покупателем дополнительно:

гофрированная труба d 120 мм

решетка вентиляционного канала для гибкого воздуховода 170x240 мм

угольные фильтры Ф-00 (в упаковке 2 шт.)



СИГМА SIGMA



Молоко/бронза



Антрацит/бронза

Нержавеющая сталь

«Сигма 60» 60Н-650-КЗГ

«Сигма 60» 60П-650-КЗГ



KP27



650 м³/ч



185 Вт



3



2x20 Вт 12 В



анодированный
алюминиевый
рамочный



8,5 кг



36 - 56 дБА



вытяжка/рециркуляция



600

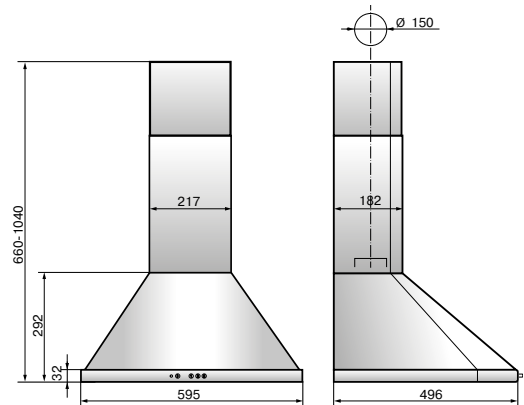

Переключатель: кнопочный, БПК-4.04
Комплектация: алюминиевый фильтр с 2 замками 420x280 мм для «Сигма 60»

Аксессуары, приобретаемые покупателем дополнительно:
гофрированная труба d 150 мм
решетка вентиляционного канала для гибкого воздуховода 170x240 мм
угольные фильтры Ф-02 (в упаковке 2 шт.)



ЭПСИЛОН EPSILON



Белый/серебро



Белый/золото

Молоко/золото



Ваниль/золото



Чёрный/серебро



Нержавеющая сталь

Медный антик/золото



Чёрный/золото

Чёрный/бронза

«Эпсилон 50» 50Н-430-ПЗЛ
«Эпсилон 50» 50П-430-ПЗЛ

«Эпсилон 60» 60Н-430-ПЗЛ
«Эпсилон 60» 60П-430-ПЗЛ



KPS 27



430 м³/ч



225 Вт



3

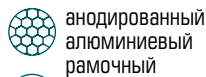
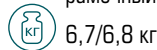

2x40 Вт

анодированный
алюминиевый
рамочный

6, 7/6, 8 кг

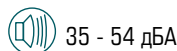

35 - 54 дБА



вытяжка/рециркуляция*



500/600

* режим рециркуляция только для модели «Эпсилон 600»

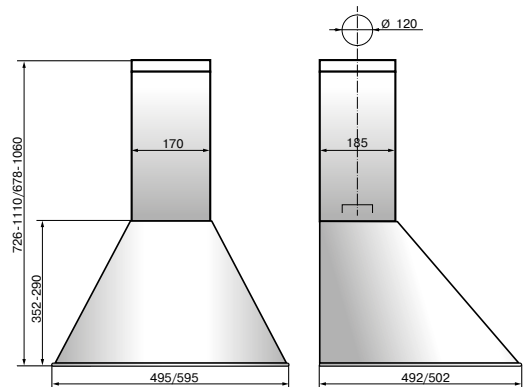

Переключатель:

ползунковый, БПК-2М

Комплектация:

алюминиевый фильтр с 1 замком 380x280 мм для «Эпсилон 50/60»

Аксессуары, приобретаемые покупателем дополнительно:

гофрированная труба d 120 мм

решетка вентиляционного канала для гибкого воздуховода 170x240 мм

угольные фильтры Ф-00 (в упаковке 2 шт.) *



SILVER STORM



Нержавеющая сталь

«Silver Storm 60» 60H-650-ПЗЛ

-  КР27
-  650 м³/ч
-  225 Вт
-  3
-  2x40 Вт
-  анодированный
алюминиевый
рамочный
-  8,2 кг
-  36 - 56 дБА
-  вытяжка/рециркуляция
-  600

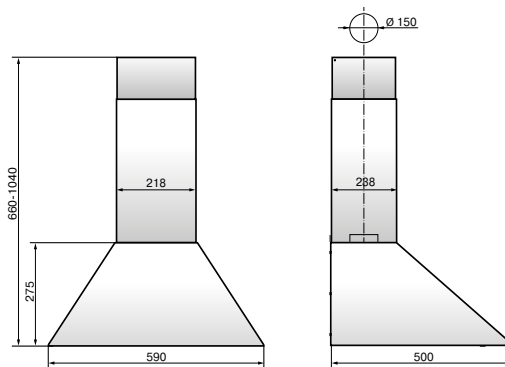

Переключатель: ползунковый, БПК-2М
 Комплектация: алюминиевый фильтр с 2 замками 420x280 мм для «Silver Storm 60»
 Аксессуары, приобретаемые покупателем дополнительно:
 гофрированная труба d 150 мм
 решетка вентиляционная для гибкого воздуховода 170x240 мм
 угольные фильтры Ф-02 (в упаковке 2 шт.)



WHITE STORM



Золотой антик

Белый

«White Storm 60» 60П-650-ПЗЛ

-  КР27
-  анодированный
алюминиевый
рамочный
-  650 м³/ч
-  8,2 кг
-  225 Вт
-  36 - 56 дБА
-  3
-  вытяжка/рециркуляция
-  2x40 Вт
-  600

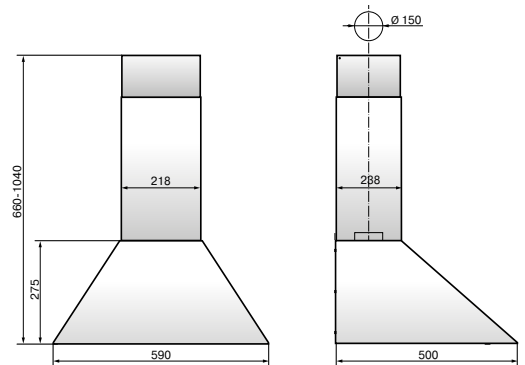

Переключатель: ползунковый, БПК-2М
 Комплектация: алюминиевый фильтр с 2 замками 420x280 мм для «White Storm 60»
 Аксессуары, приобретаемые покупателем дополнительно:
 гофрированная труба $d 150$ мм
 решетка вентиляционная для гибкого воздуховода 170x240 мм
 угольные фильтры Ф-02 (в упаковке 2 шт.)



Комплексы Кантри *COUNTRY collection*



Уют и тепло
натуральной древесины!

АМПИР EMPIRE



Белый муар/
светло-коричневый

Молоко/
бук светло-коричневый

Бежевый/бук орех

«Ампир 60» 60П-650-ПЗГ

«Ампир 90» 90П-700-ПЗГ

КР 27/RXS20DT3

650/700 м³/ч

225 Вт

3

2x20 Вт 12 В

анодированный
алюминиевый
рамочный

13,3/19,4 кг

36 - 56/52 дБА

вытяжка/рециркуляция

600/900

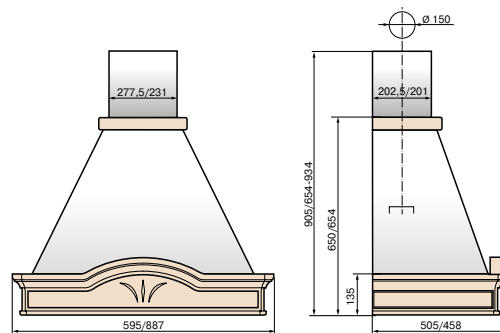

Переключатель:

ползунковый, БПК-2М/БПК-2М.05

Комплектация:

алюминиевый фильтр с 1 замком 380x280 мм для «Ампир 60»
2 алюминиевых фильтра с 1 замком 245x285 мм для «Ампир 90»

Аксессуары, приобретаемые покупателем дополнительно:

гофрированная труба d 150 мм
решетка вентиляционная для гибкого воздуховода 170x240 мм
угольные фильтры Ф-02 (в упаковке 2 шт.)

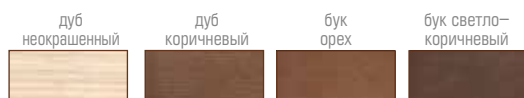

АР-ДЕКО ART DECO



Антрацит/бронза

«Ар-Деко» 60П-700-ПЗГ

- | | | | |
|---|--------------|---|--|
|  | RXS20DT3 |  | анодированный
алюминиевый
рамочный |
|  | 700 м³/ч |  | 11,2 кг |
|  | 225 Вт |  | 52 дБА |
|  | 3 |  | вытяжка/рециркуляция |
|  | 2x20 Вт 12 В |  | 600 |

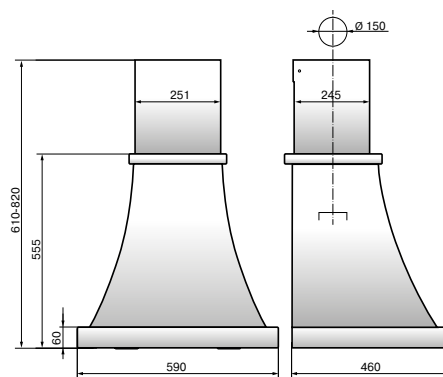

Переключатель: ползунковый, БПК-2М
 Комплектация: алюминиевый фильтр с 2 замками 245x285 мм для «Ар-Деко 60»
 Аксессуары, приобретаемые покупателем дополнительно:
 гофрированная труба d 150 мм
 решетка вентиляционная для гибкого воздуховода 170x240 мм
 угольные фильтры Ф-02 (в упаковке 2 шт.)

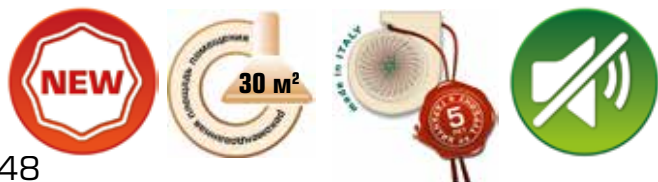

АРКАДА *ARCADE*

Бежевый/дуб крем

Крем/дуб коричневый

«Аркада 60» 60П-650-ПЗГ

«Аркада 90» 90П-650-ПЗГ



KР27

анодированный
алюминиевый
рамочный

650 м³/ч



15,7 кг/20,5 кг



185 Вт



36 - 56 дБА



3



вытяжка/рециркуляция



2x20 Вт 12 В



600/900

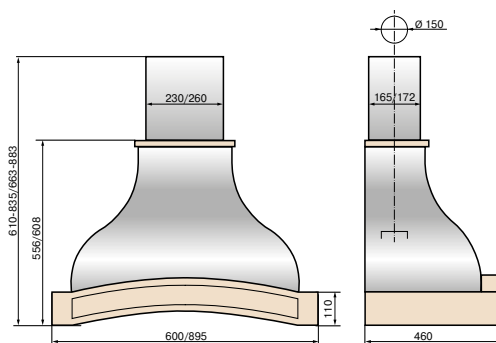

Переключатель:

ползунковый, БПК-2М

Комплектация:

алюминиевый фильтр с 1 замком 420x280 мм для «Аркада 60/90»

Аксессуары, приобретаемые покупателем дополнительно:

гофрированная труба d 150 мм

решетка вентиляционная для гибкого воздуховода 170x240 мм

угольные фильтры Ф-02 (в упаковке 2 шт.)

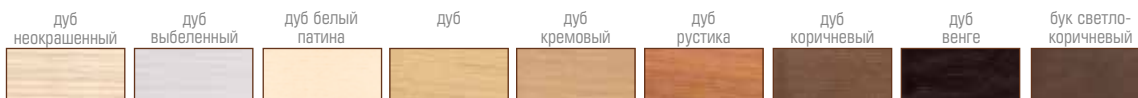

БАГЕТ BAGUETE®



Золотой антик/бук янтарь

Бежевый/бук янтарь

«Багет 60» 60П-430-ПЗГ

-  KPS 27
-  анодированный
алюминиевый
рамочный
-  430 м³/ч
-  10,2 кг
-  185 Вт
-  35 - 56 дБА
-  3
-  вытяжка/рециркуляция
-  2x20 Вт 12 В
-  600

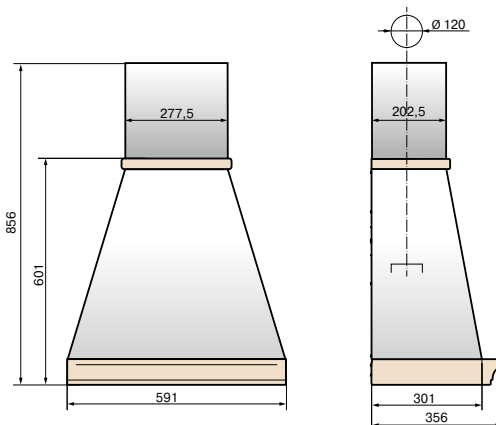

Переключатель: ползунковый, БПК-2М
 Комплектация: алюминиевый фильтр с 2 замками 450x170 мм для «Багет 60»

Аксессуары, приобретаемые покупателем дополнительно:
 гофрированная труба d 120 мм
 решетка вентиляционная для гибкого воздуховода 170x240 мм
 угольные фильтры Ф-00 (в упаковке 2 шт.)

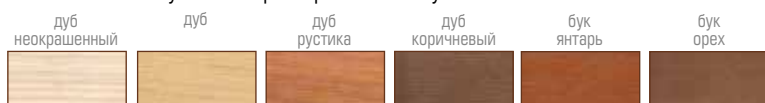

БЕЛЬВЕДЕР BELVEDERE



Золотой антик/дуб коричневый



Бежевый/дуб коричневый

Золотой антик/дуб крем

«Бельведер 60» 60П-650-ПЗГ

«Бельведер 90» 90П-650-ПЗГ



KP27



анодированный
алюминиевый
рамочный



650 м³/ч



12,2/18,5 кг



185 Вт



36 - 56 дБА



3



вытяжка/рециркуляция



2x20 Вт 12 В



600/900

Переключатель:
Комплектация:

ползунковый, БПК-2М
алюминиевый фильтр с 1 замком 380x280 мм для «Бельведер 60»
2 алюминиевых фильтра с 1 замком 245x285 мм для «Бельведер 90»

Аксессуары, приобретаемые покупателем дополнительно:

гофрированная труба d 150 мм
решетка вентиляционная для гибкого воздуховода 170x240 мм
угольные фильтры Ф-02 (в упаковке 2 шт.)

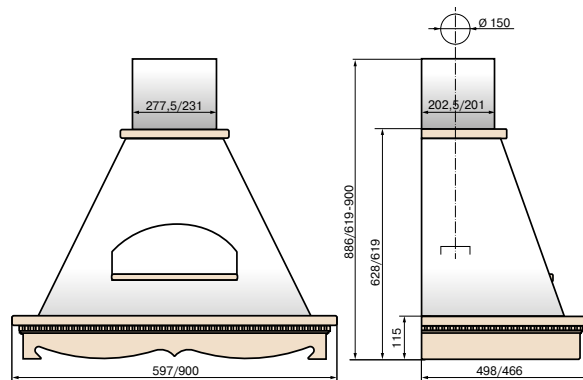

бук

бук орех

бук светло-коричневый

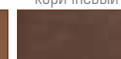

дуб неокрашенный

дуб выбеленный

дуб

дуб крем

дуб беж

дуб белый патина

дуб крем патина золото

дуб рустика

дуб коричневый

дуб венге

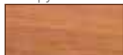
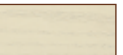

БЕЛЬВЕДЕР ВАЛЕНСИЯ

BELVEDERE VALENCIA



Топлёное молоко/бук орех

Бежевый/бук светло-коричневый

«Бельведер Валенсия 60» 60П-650-ПЗГ

«Бельведер Валенсия 90» 90П-650-ПЗГ



KP27

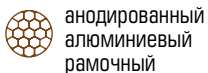

анодированный
алюминиевый
рамочный



650 м³/ч



12,0/18,5 кг



185 Вт

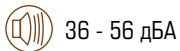

36 - 56 дБА



3



вытяжка/рециркуляция



2x20 Вт 12 В



600/900

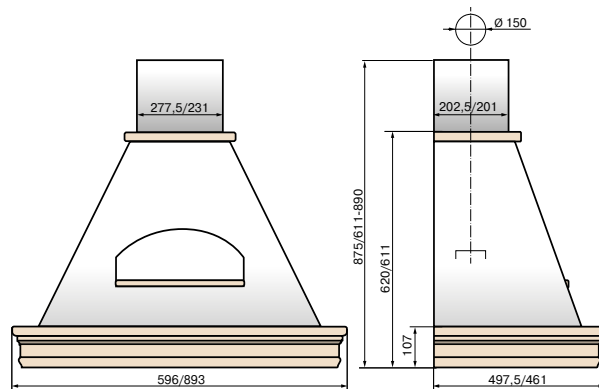

Переключатель:

ползунковый, БПК-2М

Комплектация:

алюминиевый фильтр с 1 замком 380x280 мм для «Бельведер Валенсия 60»
2 алюминиевых фильтра с 1 замком 245x285 мм для «Бельведер Валенсия 90»

Аксессуары, приобретаемые покупателем дополнительно:

гофрированная труба d 150 мм
решетка вентиляционная для гибкого воздуховода 170x240 мм
угольные фильтры Ф-02 (в упаковке 2 шт.)

дуб
неокрашенный



дуб крем
патина золото



дуб белый
патина



дуб беж



бук орех



бук светло-
коричневый



БЕЛЬВЕДЕР ФЛОРЕАЛЕ

BELVEDERE FLOREALE



Бежевый/
бук светло-коричневый



Бежевый/дуб бежевый

Бежевый/бук орех

«Бельведер Флореале 60» 60П-650-ПЗГ

«Бельведер Флореале 90» 90П-650-ПЗГ



KP27

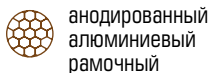

анодированный
алюминиевый
рамочный



650 м³/ч

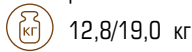

12,8/19,0 кг



185 Вт

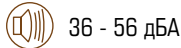

36 - 56 дБА



3



вытяжка/рециркуляция

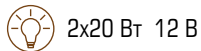

2x20 Вт 12 В



600/900

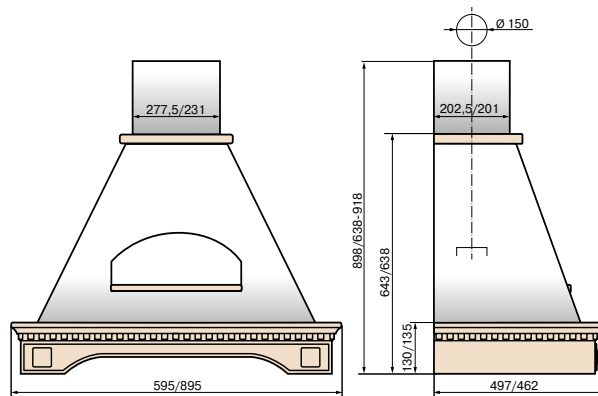

Переключатель:

ползунковый, БПК-2М

Комплектация:

алюминиевый фильтр с 1 замком 380x280 мм для «Бельведер Флореале 60»
2 алюминиевых фильтра с 1 замком 245x285 мм для «Бельведер Флореале 90»

Аксессуары, приобретаемые покупателем дополнительно:

гофрированная труба d 150 мм
решетка вентиляционная для гибкого воздуховода 170x240 мм
угольные фильтры Ф-02 (в упаковке 2 шт.)

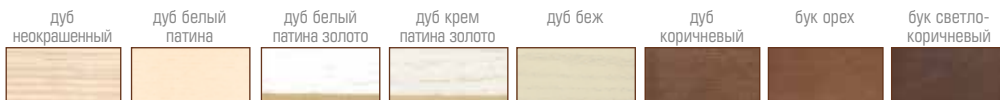

БЫЛИНА BYLINA



Золотой антик/дуб коричневый

«Былина 90» 90П-650-ПЗГ

-  КР27
-  анодированный алюминиевый рамочный
-  650 м³/ч
-  19,0 кг
-  185 Вт
-  36 - 56 дБА
-  3
-  вытяжка/рециркуляция
-  2x20 Вт 12 В
-  900

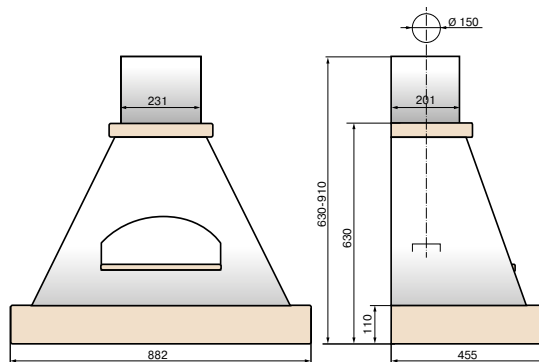

Переключатель: ползунковый, БПК-2М
 Комплектация: 2 алюминиевых фильтра с 1 замком 245x285 мм для «Былина 90»
 Аксессуары, приобретаемые покупателем дополнительно:
 гофрированная труба d 150 мм
 решетка вентиляционная для гибкого воздуховода 170x240 мм
 угольные фильтры Ф-02 (в упаковке 2 шт.)

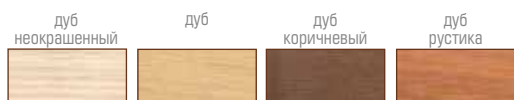

ВИЛЛА VILLA



Белый/дуб неокрашенный

Бежевый/дуб неокрашенный

«Вилла 50» 50П-650-ПЗЛ

«Вилла 60» 60П-650-ПЗЛ

«Вилла 90» 90П-650-ПЗГ



KP27

анодированный
алюминиевый
рамочный650 м³/ч

10,0/11,2/19,5 кг



225/185 Вт



36 - 56 дБА



3



вытяжка/рециркуляция

2x40 Вт/
2x20 Вт 12 В

500/600/900

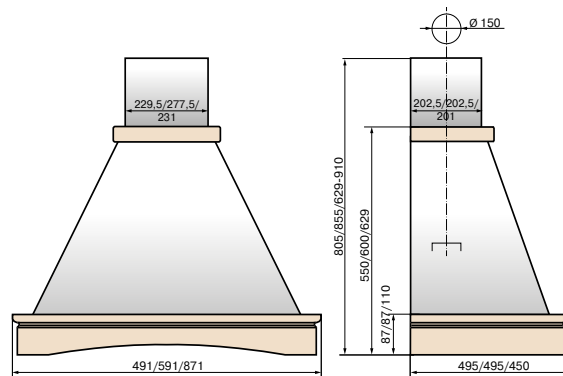

Переключатель:

ползунковый, БПК-2М

Комплектация:

алюминиевый фильтр с 1 замком 380x280 мм для «Вилла 50/60»
2 алюминиевых фильтра с 1 замком 245x285 мм для «Вилла 90»

Аксессуары, приобретаемые покупателем дополнительно:

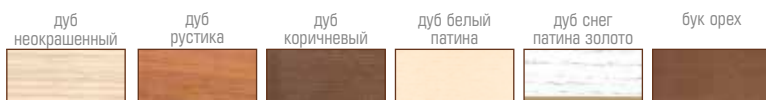
гофрированная труба d 150 мм
решетка вентиляционная для гибкого воздуховода 170x240 мм
угольные фильтры Ф-02 (в упаковке 2 шт.)

ВИЛЛА ВАЛЕНСИЯ

VILLA VALENCIA



Топлёное молоко/бук светло-коричневый

«Вилла Валенсия 60» 60П-650-ПЗЛ

«Вилла Валенсия 90» 90П-650-ПЗГ

-  КР27
-  650 м³/ч
-  225/185 Вт
-  3
-  2x40 Вт/ 2x20 Вт 12 В
-  анодированный
алюминиевый
рамочный
-  11,5/17,3 кг
-  36 - 56 дБА
-  вытяжка/рециркуляция
-  600/900

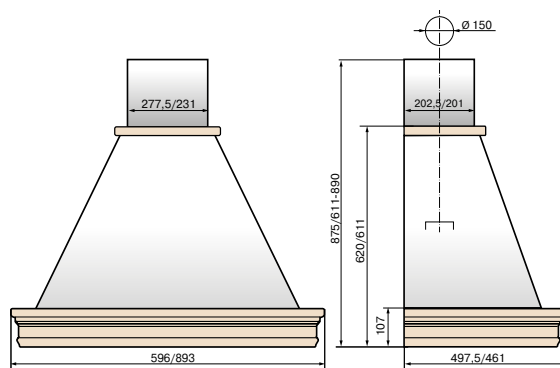

Переключатель: ползунковый, БПК-2М
 Комплектация: алюминиевый фильтр с 1 замком 380x280 мм для «Вилла Валенсия 60»
 2 алюминиевых фильтра с 1 замком 245x285 мм для «Вилла Валенсия 90»

Аксессуары, приобретаемые покупателем дополнительно:
 гофрированная труба d 150 мм
 решетка вентиляционная для гибкого воздуховода 170x240 мм
 угольные фильтры Ф-02 (в упаковке 2 шт.)



ВИЛЛА ЛУИЗИАНА

VILLA LOUISIANA



Белый/бук орех

Золотой антик/бук орех

Бежевый/бук орех

«Вилла Луизиана 60» 60П-650-ПЗЛ

«Вилла Луизиана 90» 90П-650-ПЗГ

-  КР27
-  анодированный алюминиевый рамочный
-  650 м³/ч
-  11,5/17,3 кг
-  225/185 Вт
-  36 - 56 дБА
-  3
-  вытяжка/рециркуляция
-  2x40 Вт/ 2x20 Вт 12 В
-  600/900

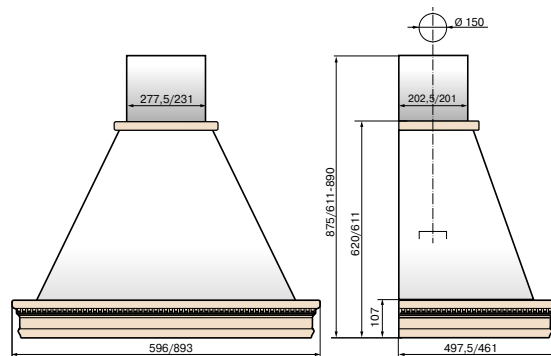

Переключатель:

ползунковый, БПК-2М

Комплектация:

алюминиевый фильтр с 1 замком 380x280 мм для «Вилла Луизиана 60»
2 алюминиевых фильтра с 1 замком 245x285 мм для «Вилла Луизиана 90»

Аксессуары, приобретаемые покупателем дополнительно:

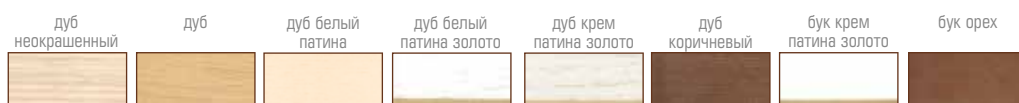
гофрированная труба d 150 мм
решетка вентиляционная для гибкого воздуховода 170x240 мм
угольные фильтры Ф-02 (в упаковке 2 шт.)

ГРИЛЬЯЖ GRILIAGE



Бежевый/ясень белый + патина салатная



Белый муар/ясень белая патина



Белый муар/бук орех



Белый муар/ясень белый + патина салатная

«Грильяж 60» 60П-700-ПЗГ

«Грильяж 90» 90П-700-ПЗГ



RXS20DT3



700 м³/ч



225 Вт



3



2x20 Вт 12 В



анодированный
алюминиевый
рамочный



13,7/23,0 кг



52 дБА



вытяжка/рециркуляция



600/900

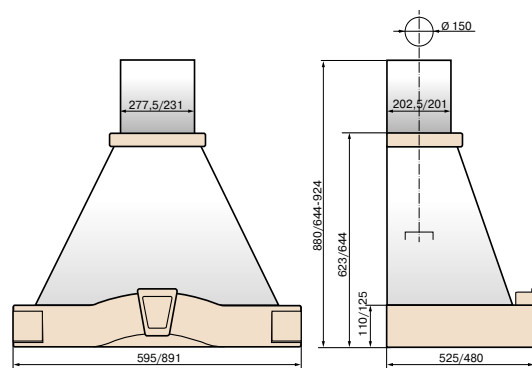

Переключатель:

ползунковый, БПК-2М.05

Комплектация:

алюминиевый фильтр с 1 замком 380x280 мм для «Грильяж 60»
алюминиевый фильтр с 1 замком 245x285 мм для «Грильяж 90»

Аксессуары, приобретаемые покупателем дополнительно:

гофрированная труба d 150 мм
решетка вентиляционная для гибкого воздуховода 170x240 мм
угольные фильтры Ф-02 (в упаковке 2 шт.)

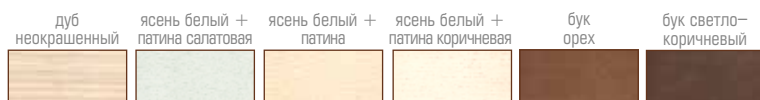

КАМИН ГРАНЬ KAMIN GRAN



Белый/бук орех



Золотой антик/бук орех

Бежевый/бук орех

«Камин Грань 60» 60П-650-ПЗЛ

«Камин Грань 90» 90П-650-ПЗЛ



KP27

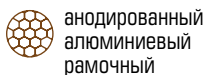

анодированный
алюминиевый
рамочный



650 м³/ч

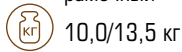

10,0/13,5 кг



225 Вт

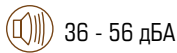

36 - 56 дБА



3



вытяжка/рециркуляция



2x40 Вт



600/900

Переключатель:

ползунковый, БПК-2М

Комплектация:

алюминиевый фильтр с 1 замком 380x280 мм для «Камин Грань 60»
2 алюминиевых фильтра с 1 замком 245x285 мм для «Камин Грань 90»

Аксессуары, приобретаемые покупателем дополнительно:

гофрированная труба d 150 мм
решетка вентиляционная для гибкого воздуховода 170x240 мм
угольные фильтры Ф-02 (в упаковке 2 шт.)

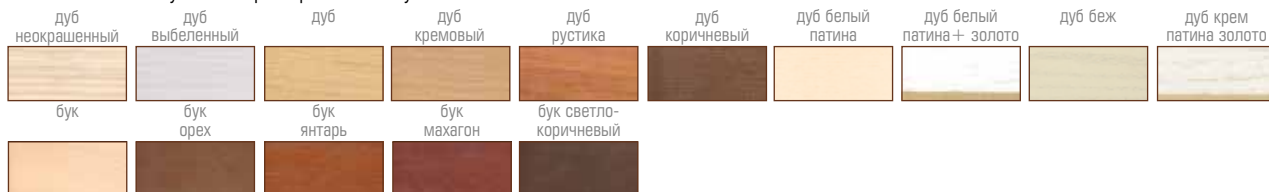
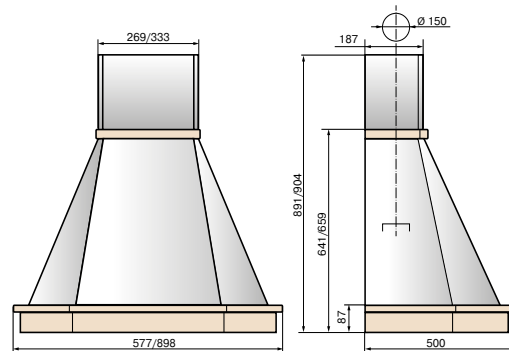

КАПЕЛЛА CHAPEL



Белый муар/бук белый лак + патина золото

Бежевый/бук белый лак + патина золото

«Капелла 60» 60П-700-ПЗГ

«Капелла 90» 90П-700-ПЗГ



RXS20DT3



700 м³/ч



225 Вт



3



2x20 Вт 12 В

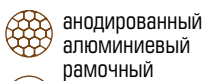

анодированный
алюминиевый
рамочный

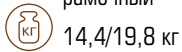

14,4/19,8 кг



52 дБА



вытяжка/рециркуляция



600/900

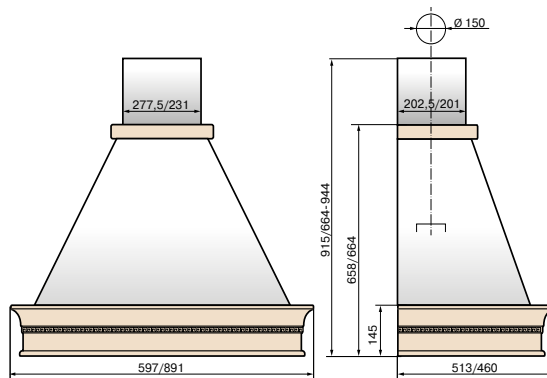

Переключатель:

ползунковый, БПК-2М.05

Комплектация:

алюминиевый фильтр с 1 замком 380x280 мм для «Капелла 60»
2 алюминиевых фильтра с 1 замком 380x280 мм для «Капелла 90»

Аксессуары, приобретаемые покупателем дополнительно:

гофрированная труба d 150 мм
решетка вентиляционная для гибкого воздуховода 170x240 мм
угольные фильтры Ф-02 (в упаковке 2 шт.)

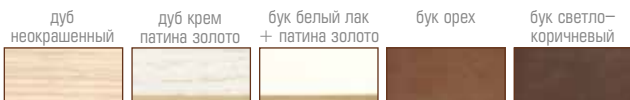

ПАТИО PATIO



Нержавеющая сталь/дуб венге

Нержавеющая сталь/дуб выбеленный

«Патю 60» 60Н-650-КЗГ

«Патю 90» 90Н-650-КЗЛ

-  КР27
-  650 м³/ч
-  185/225 Вт
-  3
-  2x20 Вт 12 В/
2x40 Вт
-  анодированный
алюминиевый
рамочный
-  13,7/16,5 кг
-  36 - 56 дБА
-  вытяжка/рециркуляция
-  600/900

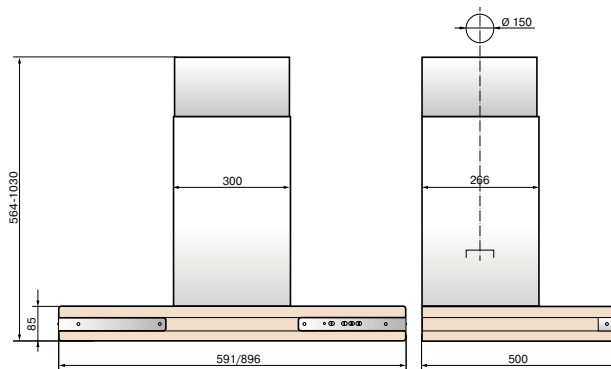

Переключатель: **кнопочный, БПК-4М**
 Комплектация: **2 алюминиевых фильтра с 1 замком 245x315 мм для «Патю 60»
 3 алюминиевых фильтра с 1 замком 265x315 мм для «Патю 90»**
 Аксессуары, приобретаемые покупателем дополнительно:
**гофрированная труба d 150 мм
 решетка вентиляционная для гибкого воздуховода 170x240 мм
 угольные фильтры Ф-02 (в упаковке 2 шт.)**

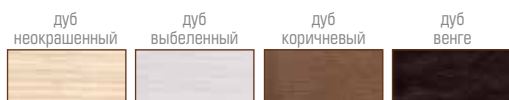

ПЕРГОЛА PERGOLA



Молоко/
бук светло-коричневый



Золотой антик /
бук светло-коричневый



Бежевый /дуб



Бежевый/бук светло-коричневый

«Пергола 60» 60П-650-ПЗЛ

«Пергола 60» 60П-700-Э4Г

«Пергола 90» 90П-650-ПЗГ



KP27/RXS20DT4-M

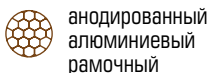

анодированный
алюминиевый
рамочный

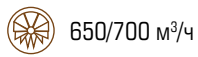

650/700 м³/ч

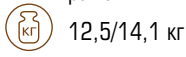

12,5/14,1 кг



225 Вт

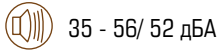

35 - 56/ 52 дБА

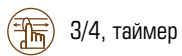

3/4, таймер



вытяжка/рециркуляция

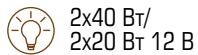

2x40 Вт/
2x20 Вт 12 В



600/900

Переключатель: ползунковый, БПК-2М/БПК-2М.05
электронный, ККВ4

Комплектация: алюминиевый фильтр с 2 замками 420x230 мм для «Пергола 60»
алюминиевый фильтр с 2 замками 420x280 мм для «Пергола 90»

Аксессуары, приобретаемые покупателем дополнительно:

гофрированная труба d 150 мм
решетка вентиляционная для гибкого воздуховода 170x240 мм
угольные фильтры Ф-02 (в упаковке 2 шт.)

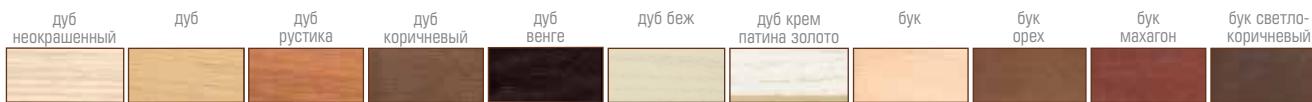
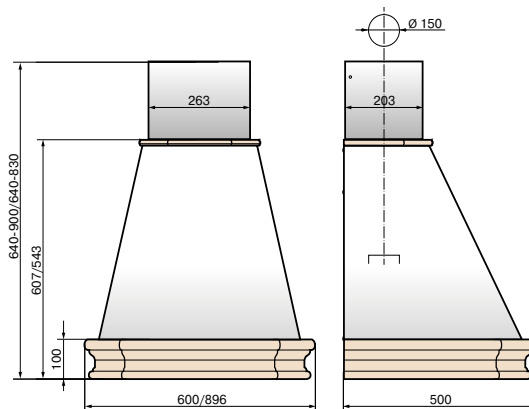

ПИРАМИДА PYRAMID



Белый/ясень чёрный +
пatina серебро

Бежевый/ясень белый + патина золото

«Пирамида 90» 90П-700-ПЗГ



RXS20DT3

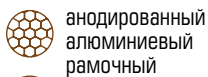

анодированный
алюминиевый
рамочный



700 м³/ч



13,3 кг



225 Вт



52 дБА



3



вытяжка/рециркуляция



2x20 Вт 12 В



900

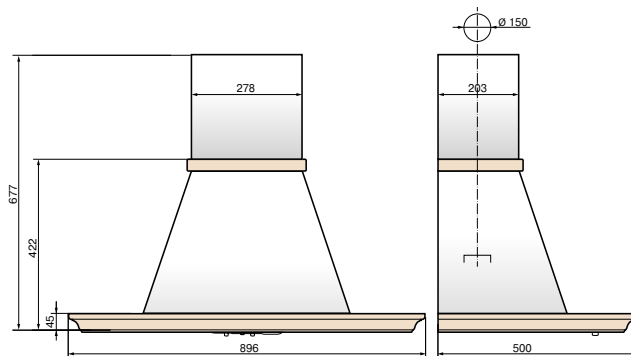

Переключатель:

ползунковый, БПК-2М.05

Комплектация:

3 алюминиевых фильтра с 1 замком 245x285 мм для «Пирамида 90»

Аксессуары, приобретаемые покупателем дополнительно:

гофрированная труба d 150 мм

решетка вентиляционная для гибкого воздуховода 170x240 мм

угольные фильтры Ф-02 (в упаковке 2 шт.)

дуб
неокрашенный



ясень белый +
пatina золото



ясень чёрный +
пatina серебро



ясень белый +
пatina коричневая

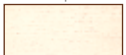

РОКОКО ROCOCO



Белый муар/бук янтарь

Белый муар/бук светло-коричневый

«Рококо 60» 60П-700-ПЗГ

«Рококо 90» 90П-700-ПЗГ



RXS20DT3

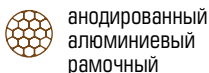

анодированный
алюминиевый
рамочный



700 м³/ч

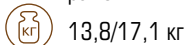

13,8/17,1 кг

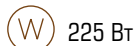

225 Вт



52 дБА



3



вытяжка/рециркуляция



2x20 Вт 12 В



600/900

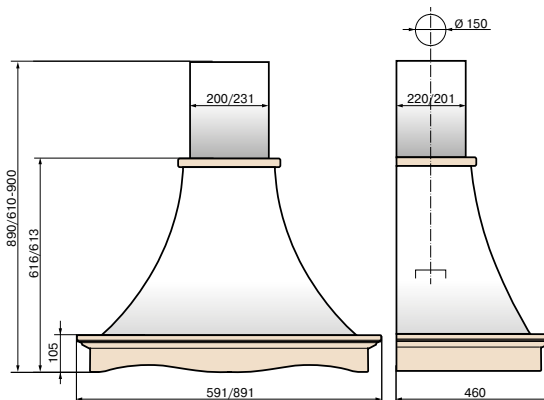

Переключатель:

ползунковый, БПК-2М.05

Комплектация:

алюминиевый фильтр с 1 замком 245x285 мм для «Рококо 60»
2 алюминиевых фильтра с 1 замком 245x285 мм для «Рококо 90»

Аксессуары, приобретаемые покупателем дополнительно:

гофрированная труба d 150 мм
решетка вентиляционная для гибкого воздуховода 170x240 мм
угольные фильтры Ф-02 (в упаковке 2 шт.)

дуб
неокрашенный

дуб белый
пatina

дуб
коричневый

бук

бук
янтарь

бук светло-
коричневый



РОТОНДА ROTONDA



Венецианская штукатурка/дуб коричневый



Золотой антик/дуб коричневый



Медный антик/бук светло-коричневый



Бежевый/дуб коричневый



Бежевый/дуб выбеленный



Бежевый/дуб белый патина серебро

«Ротонда 50» 50П-650-ПЗЛ

«Ротонда 60» 60П-650-ПЗЛ

«Ротонда 90» 90П-650-ПЗЛ



KР27



650 м³/ч

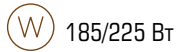

185/225 Вт



3

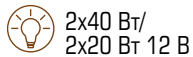

2x40 Вт/
2x20 Вт 12 В

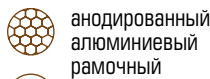

анодированный
алюминиевый
рамочный



11,0/13,0/15,5 кг



36 - 56 дБА



вытяжка/рециркуляция



500/600/900

Переключатель:
Комплектация:

ползунковый, БПК-2М
алюминиевый фильтр с 2 замками 205x375 мм для «Ротонда 50»
алюминиевый фильтр с 2 замками 420x230 мм для «Ротонда 60»
алюминиевый фильтр с 2 замками 420x280 мм для «Ротонда 90»

Аксессуары, приобретаемые покупателем дополнительно:
гофрированная труба \varnothing 150 мм
решетка вентиляционная для гибкого воздуховода 170x240 мм
угольные фильтры Ф-02 (в упаковке 2 шт.)

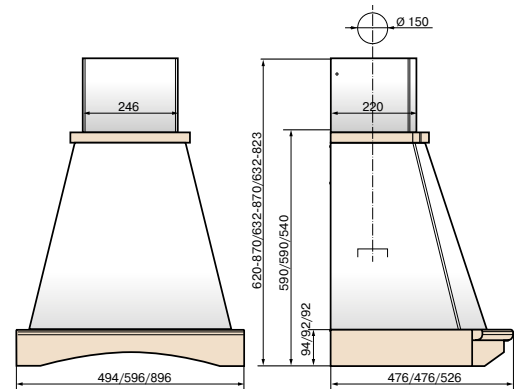

бук	бук орех	бук махагон	бук янтарь	бук светло-коричневый	дуб беж	дуб крем патина золото			
дуб	дуб неокрашенный	дуб выбеленный	дуб кремовый	дуб белый патина	дуб рустика	дуб коричневый	дуб венге	дуб белый патина + золото	дуб белый патина + серебро



РОТОНДА S ROTONDA S



Бежевый/бук орех

«Ротонда S 60» 60П-1000-ПЗГ

«Ротонда S 90» 90П-1000-ПЗГ

«Ротонда S 90» 90П-1000-С4Г

-  RXS30DT4-SW/
RXS30DT3
-  1000 м³/ч
-  260 Вт
-  3/4, s-slider, таймер
-  2x20 Вт 12 В
-  анодированный
алюминиевый
рамочный
-  14,0/16,7 кг
-  38 - 59 дБА
-  вытяжка/рециркуляция
-  600/900

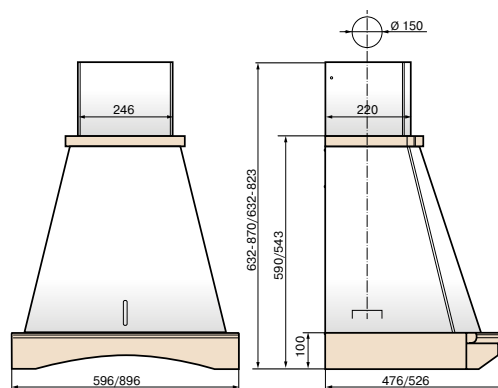

Переключатель:

s-slider

ползунковый, БПК-2М.05

Комплектация:

алюминиевый фильтр с 2 замками 420x230 мм для «Ротонда S 60»
алюминиевый фильтр с 2 замками 420x280 мм для «Ротонды S 90»

Аксессуары, приобретаемые покупателем дополнительно:

гофрированная труба d 150 мм
решетка вентиляционная для гибкого воздуховода 170x240 мм
угольные фильтры Ф-02 (в упаковке 2 шт.)

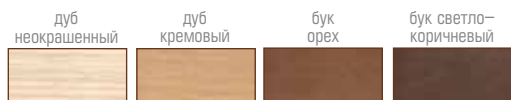

ТЕРЕМ TEREM



Золотой антик/ясень чёрный + патина серебро

Бежевый/дуб рустика

«Терем 60» 60П-650-ПЗГ

«Терем 90» 90П-650-ПЗГ



KP27

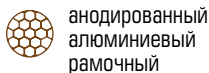

анодированный
алюминиевый
рамочный



650 м³/ч

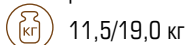

11,5/19,0 кг



185 Вт

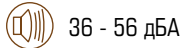

36 - 56 дБА



3



вытяжка/рециркуляция

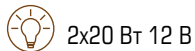

2x20 Вт 12 В



600/900

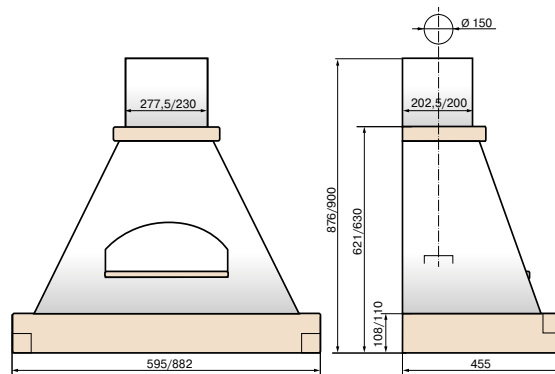

Переключатель:

ползунковый, БПК-2М

Комплектация:

алюминиевый фильтр с 1 замком 380x280 мм для «Терем 60»
2 алюминиевых фильтра с 1 замком 245x285 мм для «Терем 90»

Аксессуары, приобретаемые покупателем дополнительно:

гофрированная труба d 150 мм
решетка вентиляционная для гибкого воздуховода 170x240 мм
угольные фильтры Ф-02 (в упаковке 2 шт.) для «Терем 90»

дуб
неокрашенный



дуб
рустика



ясень белый +
патина золото



ясень чёрный +
патина серебро



ФОРЕСТ ВАЛЕНСИЯ FOREST VALENCIA



Бежевый/дуб рустика

«Форест 90» 90П-700-ПЗГ

-  RXS20DT3
-  700 м³/ч
-  225 Вт
-  3
-  2x20 Вт 12 В
-  анодированный
алюминиевый
рамочный
-  18,5 кг
-  52 дБА
-  вытяжка/рециркуляция
-  900

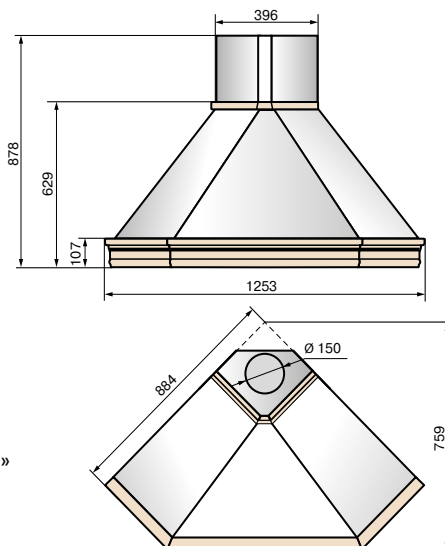

Переключатель: ползунковый, БПК-2М.05
 Комплектация: 3 алюминиевых фильтра с 1 замком 245x285 мм для «Форест Валенсия 90»
 Аксессуары, приобретаемые покупателем дополнительно:
 гофрированная труба d 150 мм
 решетка вентиляционная для гибкого воздуховода 170x240 мм
 угольные фильтры Ф-02 (в упаковке 2 шт.)

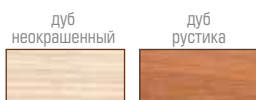

Воздухоочистители

FREESTANDING HOODS



Безграничная свобода монтажа!

ВРЕЗНОЙ БЛОК *BUILT-IN*



Нержавеющая сталь



Нержавеющая сталь

Нержавеющая сталь

«Врезной блок 60» 60Н-400-ПЗГ
«Врезной блок 60» 60Н-400-ПЗЛ

«Врезной блок 52» 52Н-400-КЗГ
«Врезной блок 60» 60Н-400-КЗГ



турбина

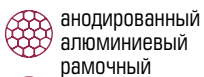

анодированный
алюминиевый
рамочный



400 м³/ч



4,7 кг

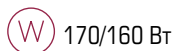

170/160 Вт

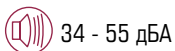

34 - 55 дБА



3

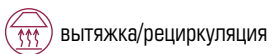

вытяжка/рециркуляция



2x20 Вт 12 В/
2x40 Вт



458*

* размер для встраивания в шкаф 600 мм

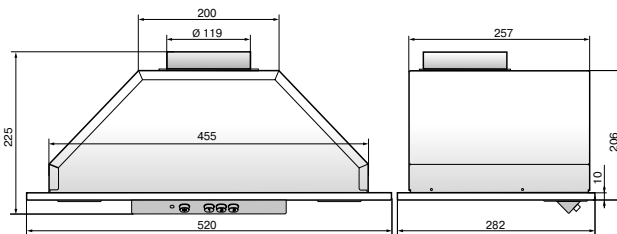
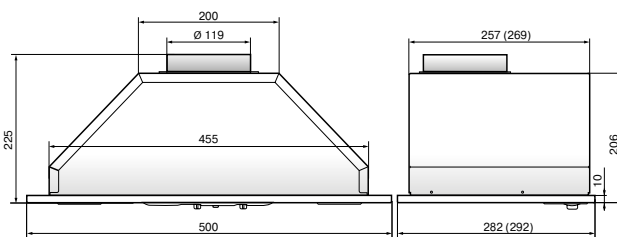
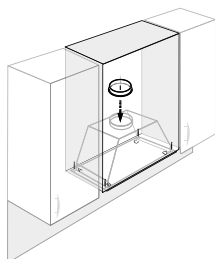

Переключатель: БПК-2М
Комплектация: алюминиевый фильтр 450x170 мм для «Врезной блок 60»
Аксессуары, приобретаемые покупателем дополнительно:
угольные фильтры Ф-05 (в упаковке 2 шт.)



ВРЕЗНОЙ БЛОК S4

BUILT-IN S4



Нержавеющая сталь

Нержавеющая сталь

«Врезной блок S4 60» 60Н-650-33Г

«Врезной блок S4 60» 60Н-700-34Г

«Врезной блок S4 72» 72Н-700-34Г

-  КР 27/RXS20DT4-M
-  650/700 м³/ч
-  185/225 Вт
-  3, таймер/ 4, таймер
-  2x20 Вт 12 В
-  анодированный
алюминиевый
рамочный
-  6,8/6,5 кг
-  36 - 56 дБА
-  вытяжка/рециркуляция
-  458*

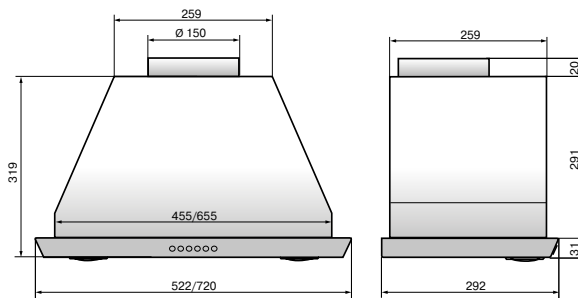

* размер для встраивания в шкаф 600 мм

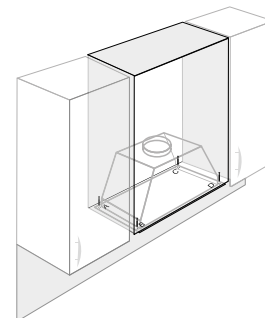

Переключатель: электронный, ККВ3
электронный, ККВ4
Комплектация: алюминиевый фильтр 450x170 мм для «Врезной блок 60»
Аксессуары, приобретаемые покупателем дополнительно:
угольные фильтры Ф-02 (в упаковке 2 шт.)



ВЫДВИЖНОЙ БЛОК 2М SLIDER HOOD 2M



Белый/бук орех



Белый/дуб неокрашенный

Нержавеющая сталь

-  центробежный вентилятор
-  анодированный алюминиевый рамочный
-  2 Мотора: 550 м³/ч
-  6,0/6,7 кг
-  160/260 Вт
-  40 - 58 дБА
-  3
-  вытяжка/рециркуляция
-  2x25 Вт
-  600

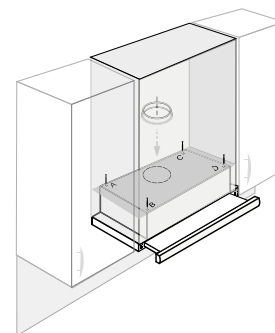
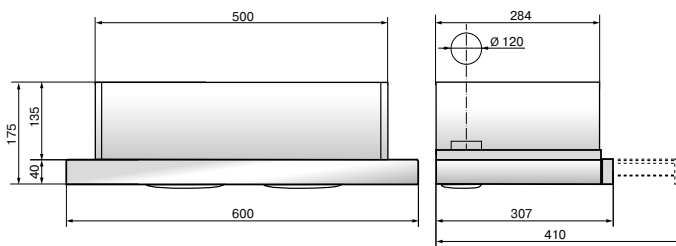

Переключатель: клавишный
 Комплектация: переходник для гибкого воздуховода
 Аксессуары, приобретаемые покупателем дополнительно:
 угольные фильтры Ф-02 (в упаковке 2 шт.)



ИНТЕГРА INTEGRA



Белый/белый



Крем/крем



Белый/нерж. сталь

Нержавеющая сталь/нержавеющая сталь



Чёрный/чёрный



Чёрный/нерж. сталь

«Интегра 45» 45П-400-В2Л

«Интегра 50» 50Н-400-В2Л
«Интегра 50» 50П-400-В2Л

«Интегра 60» 60Н-400-В2Л
«Интегра 60» 60П-400-В2Л



турбина

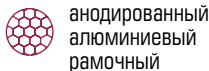

анодированный
алюминиевый
рамочный



400 м³/ч

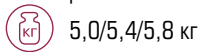

5,0/5,4/5,8 кг



210 Вт

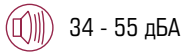

34 - 55 дБА



2



вытяжка/рециркуляция



2x40 Вт

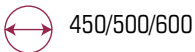

450/500/600

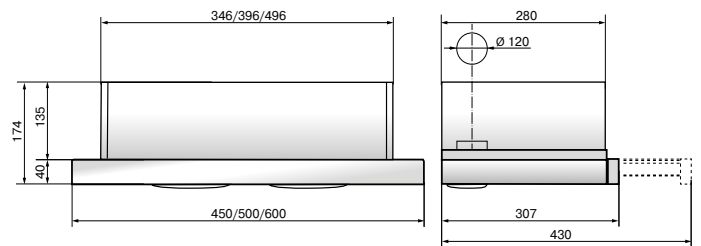

Переключатель:

клавишный

Комплектация:

переходник для гибкого воздуховода
алюминиевый фильтр с 2 замками 205x325 мм и 130x325 мм для «Интегры 45»
алюминиевый фильтр с 2 замками 205x375 мм и 130x375 мм для «Интегры 50»
алюминиевый фильтр с 2 замками 205x475 мм и 130x475 мм для «Интегры 60»

Аксессуары, приобретаемые покупателем дополнительно:

угольные фильтры Ф-05 (в упаковке 2 шт.)

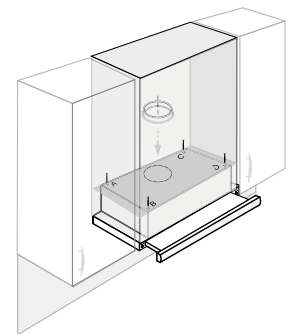

ИНТЕГРА с деревянной панелью

INTEGRA



Чёрный/дуб неокрашенный

Белый/дуб

«Интегра 50» 50П-400-В2Л

«Интегра 60» 60П-400-В2Л

-  турбина
-  400 м³/ч
-  210 Вт
-  2
-  2x40 Вт
-  анодированный алюминиевый рамочный
-  5,4/5,8 кг
-  34 - 55 дБА
-  вытяжка/рециркуляция
-  500/600

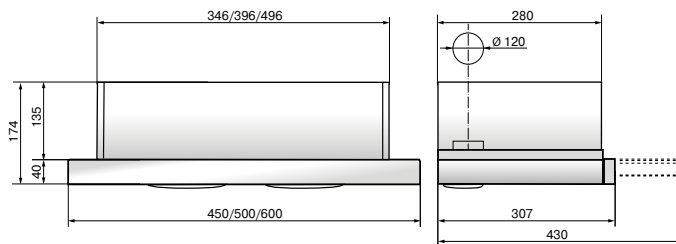

Переключатель: клавишный
 Комплектация: переходник для гибкого воздуховода
 алюминиевый фильтр с 2 замками 205x375 мм и 130x375 мм для «Интегры 50»
 алюминиевый фильтр с 2 замками 205x475 мм и 130x475 мм для «Интегры 60»

Аксессуары, приобретаемые покупателем дополнительно:
 угольные фильтры Ф-05 (в упаковке 2 шт.)

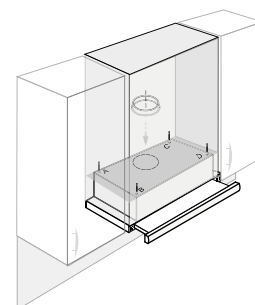

ИНТЕГРА с рейлингом

INTEGRA R



Молоко /рейлинг бронза



Крем/рейлинг бронза

Антрацит/рейлинг бронза

«Интегра 50» 50П-400-В2Л

«Интегра 60» 60П-400-В2Л

-  турбина
-  анодированный алюминиевый рамочный
-  400 м³/ч
-  5,7/6,2 кг
-  210 Вт
-  34 - 55 дБА
-  2
-  вытяжка/рециркуляция
-  2x40 Вт
-  500/600

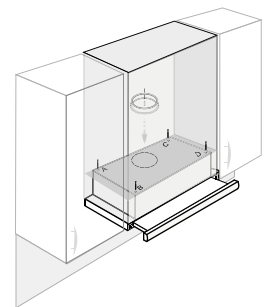
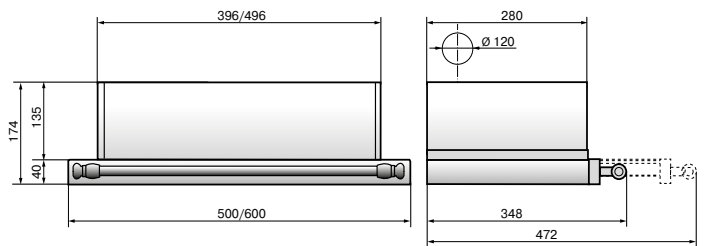

Переключатель: клавишный
 Комплектация: переходник для гибкого воздуховода
 алюминиевый фильтр с 2 замками 205x375 мм и 130x375 мм для «Интегры 50»
 алюминиевый фильтр с 2 замками 205x475 мм и 130x475 мм для «Интегры 60»

Аксессуары, приобретаемые покупателем дополнительно:
 угольные фильтры Ф-05 (в упаковке 2 шт.)



ИНТЕГРА GLASS INTEGRA GLASS



Нержавеющая сталь/белое стекло



Нержавеющая сталь/бежевое стекло

Нержавеющая сталь/чёрное стекло

«Интегра Glass 45» 45Н-400-В2Г

«Интегра Glass 50» 50Н-400-В2Г

«Интегра Glass 60» 60Н-400-В2Г

-  турбина
-  400 м³/ч
-  170 Вт
-  2
-  2x20 Вт 12 В
-  анодированный
алюминиевый
рамочный
-  5,0/5,4/6,0 кг
-  34 - 55 дБА
-  вытяжка/рециркуляция
-  450/500/600

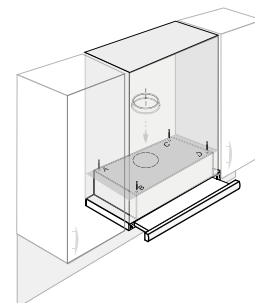
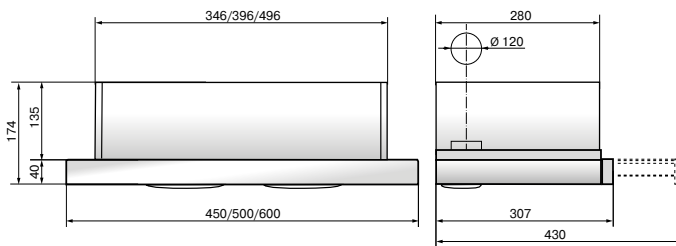

Переключатель: клавишный
 Комплектация: переходник для гибкого воздуховода
 алюминиевый фильтр с 2 замками 205x325 мм и 130x325 мм для «Интегры 45»
 алюминиевый фильтр с 2 замками 205x375 мм и 130x375 мм для «Интегры 50»
 алюминиевый фильтр с 2 замками 205x475 мм и 130x475 мм для «Интегры 60»

Аксессуары, приобретаемые покупателем дополнительно:
 угольные фильтры Ф-05 (в упаковке 2 шт.)



ИНТЕГРА S2 INTEGRA S2



Нержавеющая сталь

«Интегра S2 60» 60H-700-B2Г

-  RXS20DT4-M
-  700 м³/ч
-  225 Вт
-  2
-  2x20 Вт 12 В
-  анодированный
алюминиевый
рамочный
-  7,3 кг
-  52 дБА
-  вытяжка/рециркуляция
-  600

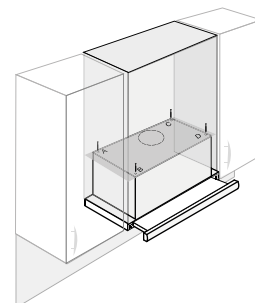
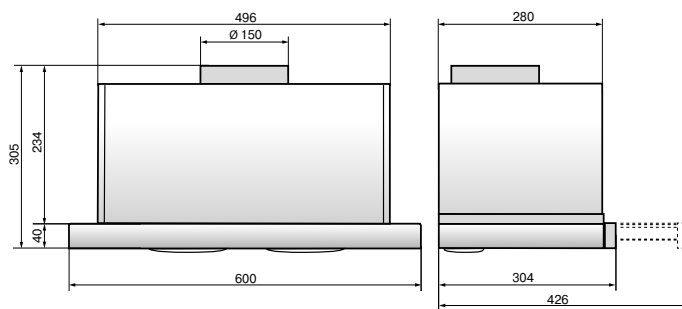

Переключатель: клавишный
 Комплектация: переходник для гибкого воздуховода
 алюминиевый фильтр с 2 замками 205x475 мм для «Интегры 60»
 Аксессуары, приобретаемые покупателем дополнительно:
 угольные фильтры Ф-02 (в упаковке 2 шт.)



ОЛИМПИА OLYMPIA



Белый



Хром

Нержавеющая сталь

-  Центробежный вентилятор
-  алюминиевый
-  1М: 290 м³/ч
-  6,0/7,0 кг
-  210 Вт
-  34 - 52 дБА
-  3
-  вытяжка/рециркуляция
-  2x40 Вт
-  500/600

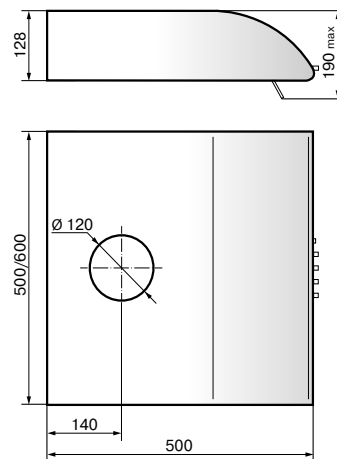

Переключатель: ползунковый
кнопочный
Комплектация: переходник для гибкого воздуховода
угольный фильтр Ф-03 (1 шт.)



ПРИЗМА PRIZMA



Белый

Белый

«Призма 50» 50П-290-КЗЛ
«Призма 50» 50П-290-ПЗЛ

«Призма 60» 60П-290-КЗЛ
«Призма 60» 60П-290-ПЗЛ

-  центробежный вентилятор
-  акриловый
-  1М: 290 м³/ч
-  5,6/6,7 кг
-  170 Вт
-  34 - 52 дБА
-  3
-  вытяжка/рециркуляция
-  1x40 Вт
-  500/600

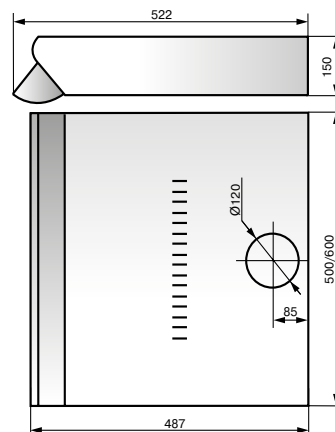

Переключатель: кнопочный, БПК-4.01
ползуноквый, БПК-2М

Комплектация: переходник для гибкого воздуховода
угольный фильтр Ф-03 (1 шт.)
акриловый фильтр 500x425 мм

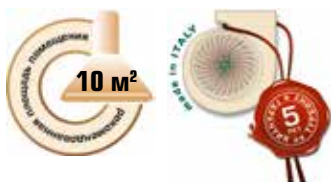

DAVOLINE



Крем



Медь



Коричневый



Чёрный

Белый

«Davoline 50» 50П-290-ПЗЛ

«Davoline 60» 60П-290-ПЗЛ



центробежный вентилятор



акриловый



1М: 290 м³/ч



5,6 /6,7 кг



170 Вт



34 - 52 дБА



3



вытяжка/рециркуляция



1x40 Вт



500/600

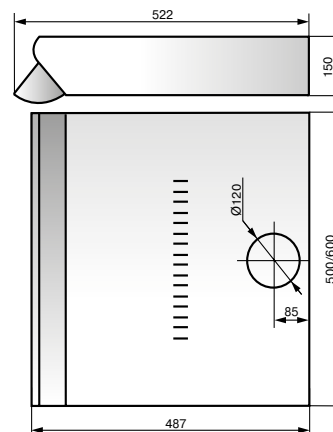

Переключатель:

ползунковый

Комплектация:

переходник для гибкого воздуховода

угольный фильтр Ф-03 (1 шт.)

акриловый фильтр 500x425 мм



EUROPA



Нержавеющая сталь/белый

Нержавеющая сталь/чёрный

«Europa 50» 50П-290-ПЗЛ

«Europa 60» 60П-290-ПЗЛ

-  центробежный вентилятор
-  алюминиевый
-  1М: 290 м³/ч
-  5,6/6,7 кг
-  170 Вт
-  34 - 52 дБА
-  3
-  вытяжка/рециркуляция
-  1x40 Вт
-  500/600

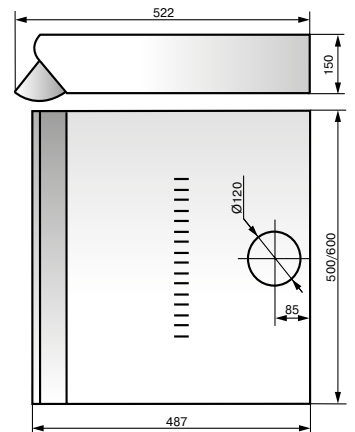

Переключатель: ползунковый, БПК-2М
 Комплектация: переходник для гибкого воздуховода
 алюминиевый фильтр 405x420 мм для «Europa 50»
 2 алюминиевых фильтра 250x420 мм для «Europa 60»
 угольный фильтр Ф-03 (1 шт.)



ВАРИАНТЫ ИСПОЛНЕНИЯ ВЫТЯЖЕК

				
Белый	Перламутр	Белый муар	Бежевый	Молоко
				
Крем	Топлёное молоко	Ваниль	Антрацит	Коричневый
				
Чёрный	Хром	Оранжевый	Зелёный	Красный
				
Золотой антик	Медный антик	Алюминий	Нержавеющая сталь	Венецианская штукатурка

ВАРИАНТЫ ИСПОЛНЕНИЯ БАГЕТОВ

				
Дуб неокрашенный	Дуб	Дуб беж	Дуб кремовый	Дуб рустика
				
Дуб выбеленный	Дуб белый + патина	Дуб белый + патина серебро	Дуб снег + патина золото	Дуб белый + патина золото
				
Дуб крем + патина золото	Дуб коричневый	Дуб венге	Дуб чёрный + патина серебро	Бук
				
Бук белый лак + патина золото	Бук кремовый + патина золото	Бук орех	Бук янтарь	Бук махагон
				
Бук вишня	Бук светло-коричневый	Ясень неокрашенный	Ясень белый + патина салатная	Ясень чёрный + патина серебро
			<p>Нанесение рисунка на фальштрубу любого вытяжного зонта ELIKOR</p> 	
Ясень белый + патина коричневая	Ясень белый + патина	Ясень белый + патина золото		

ВАРИАНТЫ ИСПОЛНЕНИЯ ОКАНТОВКИ

				
Золото	Латунь	Серебро	Медь	Бронза

Образцы цветов, представленные в каталоге, могут отличаться от реальных

ФИЛЬТРЫ FILTERS

ТУРБИНЫ BLOWERS

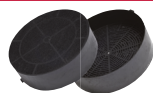

ФИЛЬТР Ф-00
угольный

ТУРБИНА KPS27
430 м³/ч

для моделей
Багет 60
Вента 50
Вента с рейлингом 60

Дельта 60
Кристалл 50/60
Оптимa Wood 60
Эпсилон 60



ФИЛЬТР Ф-02
угольный

ТУРБИНА KP27
650 м³/ч
RXS20DT3
RXS20DT4-M
700 м³/ч

для моделей
Agat Island 60/90
Ар-Деко 60
Аквармарин 60/90
Алмаз 60/90
Аметист 90
Аметист S4 60/90
Амгир 60/90
Аркада 60/90
Аркада Фрукты 60/90
Барьеры 60/90/120
Бельведер 60/90
Бельведер Валенсия 60/90
Бельведер Флорреале 60/90
Бета 60
Былина 90
Вента 60

Вилла 60/90
Вилла Валенсия 60/90
Вилла Луизиана 60/90
Вилла Фрукты 60/90
Врезной блок S4 60
Гамма 60
Гранат INOX S4 60/90
Гранат GLASS S4 60/90
Графит 60/80
Грильяж 60/90
Жемчуг 60/90
Интегра S2 60
Камин Грань 60/90
Капелла 60/90
Квадра 90
Кварц 60/90
Омега 60/90
Опал 60/90
Патио 60/90
Пергола 60/90
Пирамида 90
Рококо 60/90
Ротонда S 60/90
Ротонда 50/60/90
Рубин 60
Рубин Basis 60
Рубин S4 50/60/90
Рубин Stone S4 60
Сигма 60
Терем 60/90
Форест Валенсия 90
Silver Storm 60
White Storm 60



ФИЛЬТР Ф-02
угольный

ТУРБИНА
550 м³/ч

для моделей
Выдвижной блок 2M 60
Выдвижной блок с деревянной панелью 2M 60

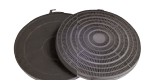

ФИЛЬТР Ф-03
угольный

ТУРБИНА
290 м³/ч

для моделей
Призма 50/60
Davoline 50/60
Олимпия 50/60
Еуропа 50/60

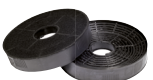

ФИЛЬТР Ф-05
угольный

ТУРБИНА
400 м³/ч

для моделей
Врезной блок 60 (400)
Интегра 45/50/60
Интегра с деревянной панелью 50/60

Интегра GLASS 45/50/60
Интегра с рейлингом 50/60
Оптимa 50/60 (400)



ФИЛЬТР
угольный
универсальный
570x470 мм



ФИЛЬТР
жиропоглощающий
для воздухоочистителей
500x425 мм

	a	b	1 шт.	2 шт.	3 шт.
ФИЛЬТР рамочный алюминиевый с 1 замком 	245	285	Кристалл 50/60, Рококо 60, Топаз 50/60	Амгир 90, Ар-Деко 60, Бельведер 90, Бельведер Валенсия 90, Бельведер Флорреале 90, Былина 90, Вилла Луизиана 90, Вилла Валенсия 90, Вилла Фрукты 90, Гранат Glass 90, Гранат INOX 90, Грильяж 90, Камин Грань 90, Капелла 90, Рококо 90, Терем 90	Омега 90, Пирамида 90, Форест Валенсия 90
	380	280	Аметист 50/60, Аметист S4 50/60, Амгир 60, Бельведер 60, Бельведер Валенсия 60, Бельведер Флорреале 60, Вилла 50/60, Вилла Валенсия 60, Вилла Луизиана 60, Вилла Фрукты 60, Вента 50, Грильяж 60, Камин Грань 60, Капелла 60/90, Омега 60, Ониск Art 60, Оптимa 50-400, Стелс 50/60, Терем 60, Эпсилон 50/60		
	265	315	Гранат Glass 60, Гранат INOX 60, Графит 60/80, Кварц 60, Ониск 60		Агат 90, Квадра 90, Опал 90, Патио 90
	245	315	Жемчуг 50/60, Рубин 60, Рубин Basis S4 60, Рубин S4 50/60, Рубин Stone S4 60	Агат 60, Агат Island 60, Аквармарин 60*, Квадра 60, Опал 60, Патио 60	Агат Island 90
	210	245		Рубин S4 90	
ФИЛЬТР рамочный алюминиевый с 2 замками 	420	280	Аквармарин 90*, Аркада 60/90, Аркада Фрукты 60/90, Барьеры 60/90/120, Вента 60, Вента с рейлингом 60, Дельта 60, Кварц 90, Ониск 90, Оптимa 60-400, Оптимa Wood 60, Пергола 90, Ротонда 90, Ротонда S 60, Сигма 60, Silver Storm 60, White Storm 60		
	510	280	Аметист 90, Аметист S4 90		
	420	230	Алмаз 60/90, Бета 60, Гамма (Inox) 60, Жемчуг 90, Пергола 60, Ротонда 60, Ротонда S 90		
	450	170	Багет 60, Блок Врезной 60, Блок Врезной S4 60		
ФИЛЬТР рамочный алюминиевый 	205	475	Интегра 60, Интегра с дер. 60, Интегра с рейлингом 60, Интегра Glass 60, Интегра S2 60		
	130	475			
	205	375	Интегра 50, Интегра с дер. 50, Интегра Glass 50, Интегра R 50		
	130	375			
	130	325	Интегра 45, Интегра Glass 45		
	205	325			
ФИЛЬТР алюминиевый 	250	420		Еуропа 60	
	405	420	Еуропа 50		

* Примечание: Аквармарин 60/90, окрашенный в черный цвет - применяются фильтры черного цвета

■ ПЕРЕКЛЮЧАТЕЛИ SWITCHES



ПЕРЕКЛЮЧАТЕЛЬ
электронный, микро-
переключатель, БНУ-1Т
7 скоростей, таймер
подсветка кнопок



ПЕРЕКЛЮЧАТЕЛЬ
электронный, микро-
переключатель, ККВ4
4 скорости, таймер



ПЕРЕКЛЮЧАТЕЛЬ
электронный, микро-
переключатель, ККВ3
3 скорости, таймер

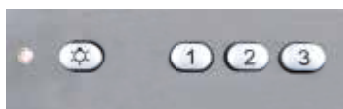

ПЕРЕКЛЮЧАТЕЛЬ
кнопочный, БПК-4М
3 скорости



ПЕРЕКЛЮЧАТЕЛЬ
кнопочный, БПК-4.04
3 скорости
БПК-4.04

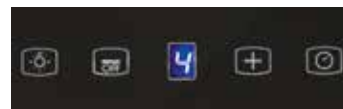

ПЕРЕКЛЮЧАТЕЛЬ
сенсорный,
Agate
4 скорости, таймер



ПЕРЕКЛЮЧАТЕЛЬ
сенсорный,
s-slider, таймер



ПЕРЕКЛЮЧАТЕЛЬ
ползунковый, БПК-2М
3 скорости;
ползунковый, БПК-2М.05
3 скорости

■ КОМПЛЕКТУЮЩИЕ COMPONENTS

ХОМУТ

для гибкого воздуховода
Ø 120/150



ГИБКИЙ ВОЗДУХОВОД

Ø 120/150
длина до 3 метров



РЕШЕТКА
ВЕНТИЛЯЦИОННАЯ

для гибкого воздуховода
170x240 мм
для Ø120
или 150 мм



ВЕНТИЛЯЦИОННЫЙ КАНАЛ

□ 60x204 мм, L 500 мм



ВЕНТИЛЯЦИОННЫЙ КАНАЛ

Ø 150 мм, L 500 мм



СОЕДИНИТЕЛЬНОЕ

КОЛЕНО круглое
Ø 150 мм, 90°



СОЕДИНИТЕЛЬНОЕ

КОЛЕНО горизонтальное
□ 60x204 мм, 90°



СОЕДИНИТЕЛЬНОЕ

КОЛЕНО вертикальное
□ 60x204 мм, 90°



СОЕДИНИТЕЛЬНОЕ
КОЛЕНО плоско-круглое

□ 60x204 мм, Ø150, 90°



СОЕДИНИТЕЛЬНОЕ
КОЛЕНО плоско-круглое

□ 60x204 мм, Ø125, 90°



СОЕДИНИТЕЛЬ
круглых каналов

без клапана с пластиной
Ø 150 мм



СОЕДИНИТЕЛЬ
круглых каналов

без клапана
Ø 150 мм



ПЛАСТИНА настенная
для круглых каналов

Ø 150 мм



ПЛАСТИНА настенная
для плоских каналов

□ 60x204 мм



СОЕДИНИТЕЛЬ
для плоских каналов

□ 60x204 мм



ДЕРЖАТЕЛЬ
для плоских каналов

□ 60x204 мм



СХЕМА СБОРКИ ВОЗДУХОВОДА

ВЕНТИЛЯЦИОННЫЙ КАНАЛ

□ 60x204 мм, L 500 мм



СОЕДИНИТЕЛЬ для плоских каналов

□ 60x204 мм



СОЕДИНИТЕЛЬНОЕ КОЛЕНО круглое

∅ 150 мм, 90°



ПЛАСТИНА настенная для круглых каналов

∅ 150 мм



СОЕДИНИТЕЛЬНОЕ КОЛЕНО плоско-круглое

□ 60x204 мм, ∅150, 90°



ВЕНТИЛЯЦИОННЫЙ КАНАЛ

∅ 150 мм, L 500 мм



ВЕНТИЛЯЦИОННЫЙ КАНАЛ

∅ 150 мм, L 500 мм



СОЕДИНИТЕЛЬНОЕ КОЛЕНО плоско-круглое

□ 60x204 мм, ∅150, 90°



СОЕДИНИТЕЛЬ круглых каналов без клапана

∅ 150 мм



ДЕРЖАТЕЛЬ для плоских каналов

□ 60x204 мм

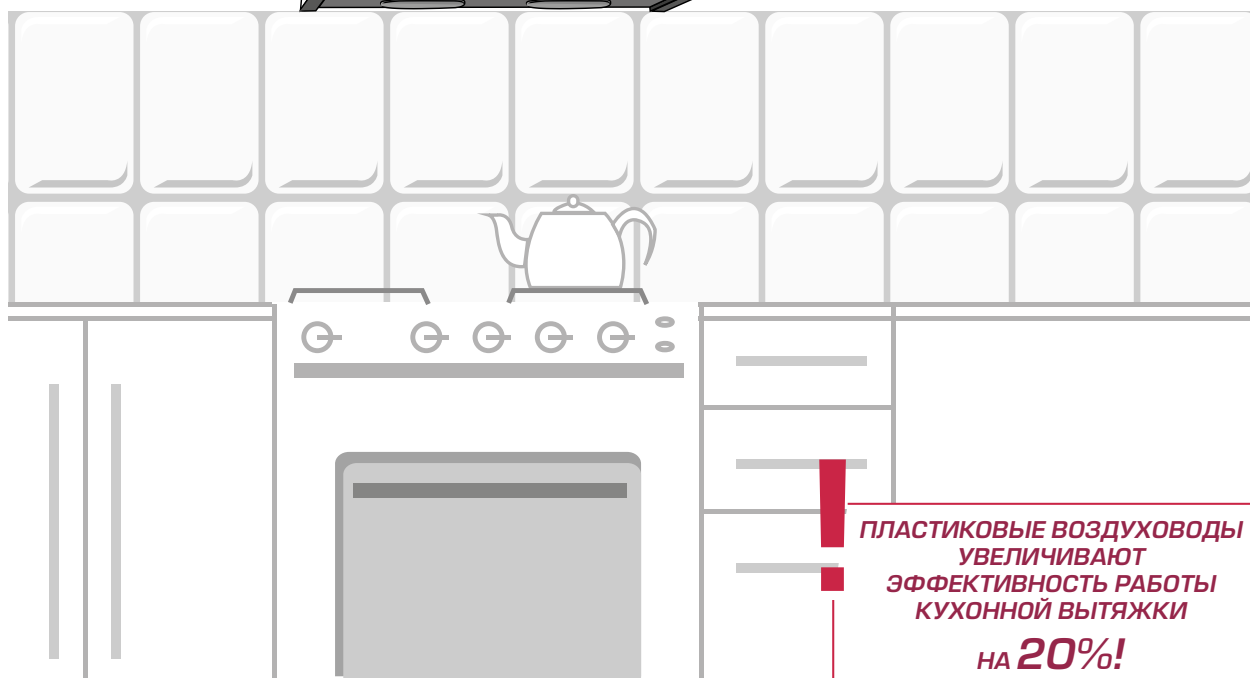

**ПЛАСТИКОВЫЕ ВОЗДУХОВОДЫ
УВЕЛИЧИВАЮТ
ЭФФЕКТИВНОСТЬ РАБОТЫ
КУХОННОЙ ВЫТЯЖКИ
НА 20%!**

■ МОНТАЖ ВЫТЯЖНОГО ЗОНТА

Расположите зонт не ниже 65 см над варочной поверхностью. Разметьте отверстия на стене через отверстия на задней стенке зонта (см. рис. №1).

Просверлите отверстия в стене, забейте в них 4 дюбеля. Закрутите 2 самореза в верхние отверстия. Навесьте на них зонт и закрепите его 2 саморезами через нижние отверстия.

Установите на зонт комплект из двух телескопических фальштруб. Определите необходимую высоту крепления верхней фальштрубы, разметьте на стене отверстия для ее крепления (см. рис. 1). Снимите с зонта фальштрубы.

Просверлите в стене 2 отверстия, забейте в них дюбели и вверните в них винты. Соедините турбину зонта с вентиляционным отверстием с помощью гофрированного воздуховода с внутренним диаметром 120/150 мм в зависимости от модели.

Установите на зонт телескопические трубы, выдвиньте верхнюю фальштрубу и навесьте ее на винты в стене через отверстия.



рис. 1

■ Несколько полезных советов по монтажу

- Расположите вытяжку не ниже 60-65 см над электрической плитой или 70-75 см над газовой плитой.
- Расстояние между выходным отверстием кухонной вытяжки и первым поворотом гибкого воздуховода не должно быть меньше 50 см, но и не должно превышать 100 см.
- Длина гибкого воздуховода должна быть как можно меньше, количество изгибов - минимальным, так как с каждым метром воздуховода и с каждым дополнительным углом производительность вытяжки снижается на 10%.
- При возможности используйте гладкий воздуховод, а не гофрированный. Это позволит сохранить до 40% производительность вытяжки.
- Диаметр воздуховода может быть 120 мм и 150 мм в зависимости от модели. Гибкий воздуховод не должен быть поврежден или деформирован, т.к. это может привести к снижению производительности вытяжки, возникновению излишнего шума и возвращению загрязненного воздуха в кухню.

■ Установка универсального угольного фильтра

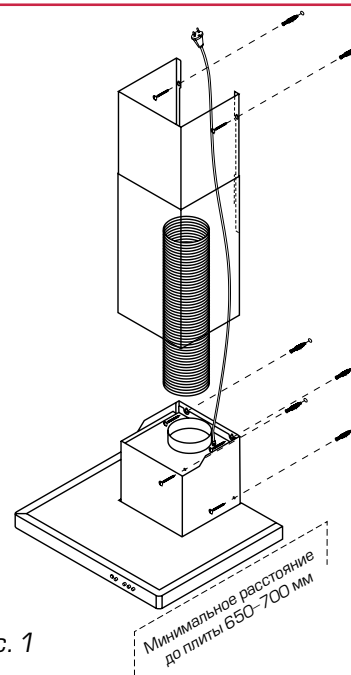
При эксплуатации вытяжного зонта в режиме очистки воздуха (режим рециркуляции) можно установить универсальный угольный фильтр. Воздух очищается через универсальный угольный фильтр и поступает обратно в помещение.

Необходимо снять алюминиевый фильтр. Полотно угольного фильтра обрезать по размеру алюминиевого (рис. 2) и установить фильтры в вытяжной зонт, как показано на схеме (рис. 3). Края универсального угольного фильтра должны быть прижаты рамкой алюминиевого фильтра к внутренней отбортовке корпуса вытяжного зонта.



рис. 2



рис. 3

■ УСЛОВНЫЕ ОБОЗНАЧЕНИЯ

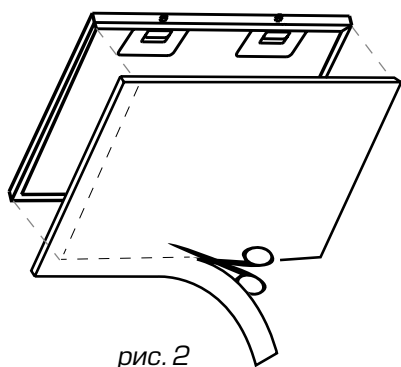
	Тип вентилятора		Новая модель
	Производительность, м ³ /ч (max)		Обработка нержавеющей стали Scotch-brite, благодаря которой почти не остаются отпечатки пальцев на вытяжке
	Количество скоростей ползункового переключателя		Периметральное всасывание
	Количество скоростей кнопочного, сенсорного и электронного переключателя		Низкий уровень шума
	Полная потребляемая мощность, Вт		Деревянное обрамление из натуральной древесины
	Освещение, Вт (max)		Металлический корпус
	Ширина вытяжки, мм		Островная вытяжка
	Тип фильтра		Угловая вытяжка
	Масса, кг (не более)		Минимальная глубина встраивания
	Уровень шума, дБА (не более)*		Съёмное закалённое стекло, полированная кромка
	Режим работы/ модель угольного фильтра		Ручная художественная роспись кожухов
	Встроенная подсветка, Вт		Запатентованное изделие
	Рекомендуемая площадь помещения для обеспечения оптимального воздухообмена, при использовании данной модели кухонной вытяжки		Страна производства
			Хит продаж

На чертежах:

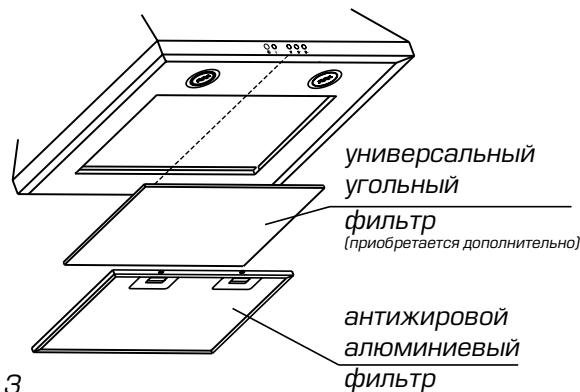
ширина вытяжки min/max (500/600), мм

высота вытяжки min-max (680-1000), мм

*Уровень шума указан в диапазоне от первой до максимальной скорости работы кухонной вытяжки при правильном монтаже, измеренный в лабораторных условиях.

В названии вытяжек ELIKOR в буквенно-цифровом коде записаны основные технические параметры, значимые для потребителей.

Пример расшифровки обозначений

ОНИКС 90П – 1000 – Е4Г

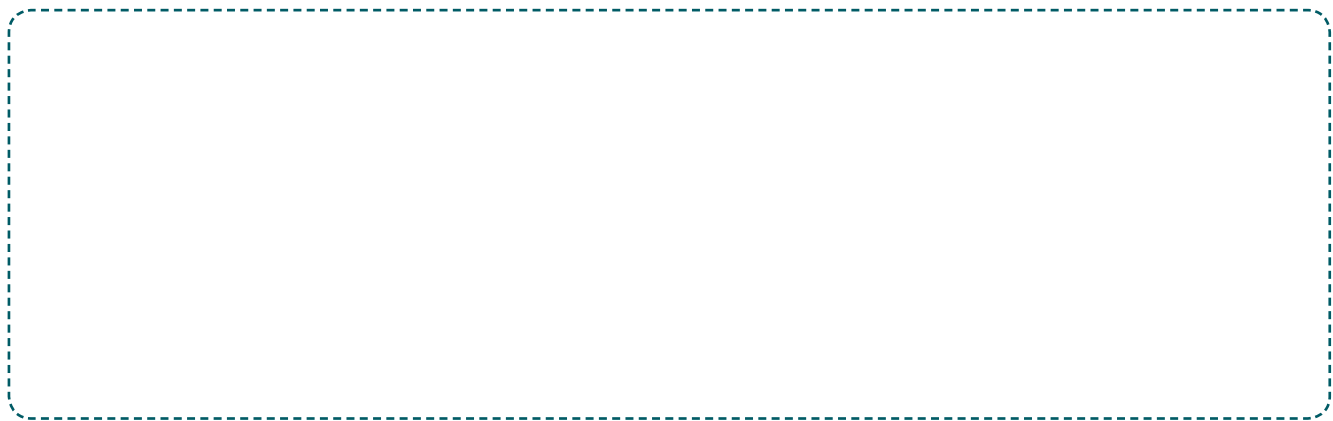
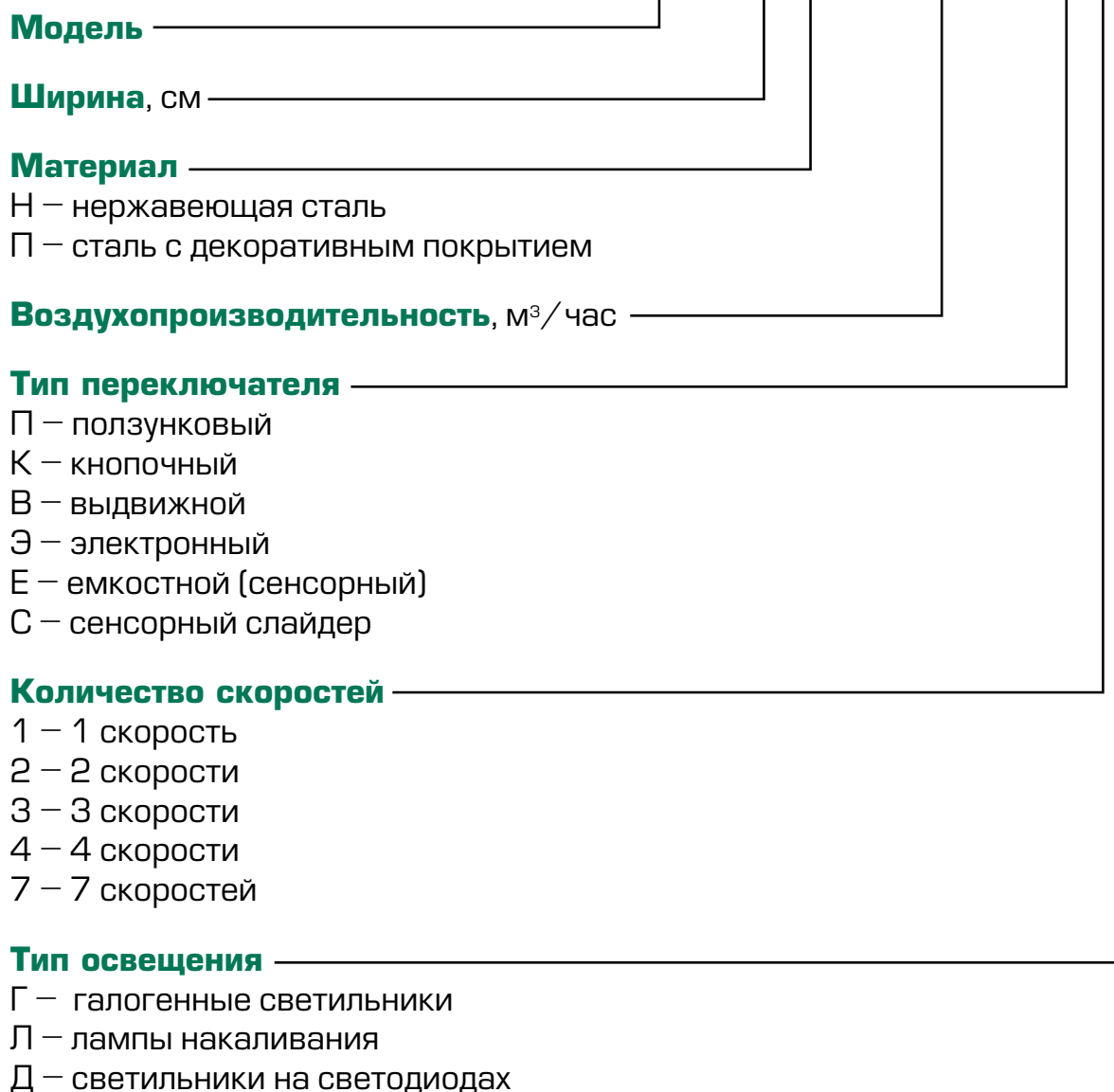



Производитель вправе вносить изменения в товар,
не ухудшающие потребительских свойств изделий,
без специальных уведомлений.
В связи с чем возможны незначительные отклонения
от указанных технических описаний.





248033, г. Калуга, 2-й Академический проезд, 13

Тел.: +7 (4842) 500-510/540/595

Факс: +7 (4842) 500-502

Горячая линия: 8-800-555-12-55

e-mail: info@elikor.com

www.elikor.com